

Inspiron 11



3000 Series

Servisní příručka

Model počítače: Inspiron 11–3158
Regulační model: P20T
Regulační typ: P20T004



Poznámky, upozornění a varování

-  **POZNÁMKA:** POZNÁMKA označuje důležité informace, které umožňují lepší využití počítače.
 -  **VÝSTRAHA: UPOZORNĚNÍ** poukazuje na možnost poškození hardwaru nebo ztráty dat a poskytuje návod, jak se danému problému vyhnout.
 -  **VAROVÁNÍ: VAROVÁNÍ** upozorňuje na potenciální nebezpečí poškození majetku, úrazu nebo smrti.
-

Copyright © 2015 Dell Inc. Všechna práva vyhrazena. Tento produkt je chráněn autorskými právy a právy na duševní vlastnictví Spojených států amerických a mezinárodními právy. Dell™ a logo Dell jsou ochranné známky společnosti Dell Inc. ve Spojených státech amerických a/nebo v jiných jurisdikcích. Všechny ostatní značky a názvy uvedené v tomto dokumentu mohou být ochranné známky příslušných společností.

2015 - 08

Rev. A00

Obsah

Před manipulací uvnitř počítače.....	9
Než začnete	9
Bezpečnostní pokyny.....	9
Doporučené nástroje.....	11
Po manipulaci uvnitř počítače.....	12
Sejmutí spodního krytu.....	13
Postup.....	13
Nasazení krytu základny.....	15
Postup.....	15
Vyjmutí baterie.....	16
Přípravné kroky.....	16
Postup.....	16
Vložení baterie.....	18
Postup.....	18
Následné kroky.....	18
Vyjmutí paměťového modulu.....	19
Přípravné kroky.....	19
Postup.....	19
Instalace paměťového modulu.....	21
Postup.....	21
Následné kroky.....	22

Vyjmutí pevného disku.....	23
Přípravné kroky.....	23
Postup.....	23
Instalace pevného disku.....	27
Postup.....	27
Následné kroky.....	27
Vyjmutí knoflíkové baterie.....	28
Přípravné kroky.....	28
Postup.....	28
Vložení knoflíkové baterie.....	30
Postup.....	30
Následné kroky.....	30
Demontáž bezdrátové karty.....	31
Přípravné kroky.....	31
Postup.....	31
Instalace bezdrátové karty.....	33
Postup.....	33
Následné kroky.....	34
Demontáž desky napájení a tlačítek hlasitosti.....	35
Přípravné kroky.....	35
Postup.....	35
Instalace desky napájení a tlačítek hlasitosti.....	37
Postup.....	37
Následné kroky.....	37

Vyjmutí reproduktorů.....	38
Přípravné kroky.....	38
Postup.....	39
Instalace reproduktorů.....	42
Postup.....	42
Následné kroky.....	42
Vyjmutí dotykové podložky.....	43
Přípravné kroky.....	43
Postup.....	43
Instalace dotykové podložky.....	47
Postup.....	47
Následné kroky.....	47
Vyjmutí sestavy ventilátoru procesoru a chladiče.....	48
Přípravné kroky.....	48
Postup.....	48
Instalace sestavy ventilátoru procesoru a chladiče.....	50
Postup.....	50
Následné kroky.....	50
Vyjmutí desky V/V.....	51
Přípravné kroky.....	51
Postup.....	51
Montáž desky I/O.....	53
Postup.....	53
Následné kroky.....	53

Demontáž základní desky.....	54
Přípravné kroky.....	54
Postup.....	54
Montáž základní desky.....	58
Postup.....	58
Následné kroky.....	59
Zadání servisního označení do programu pro nastavení systému BIOS.....	59
Demontáž portu napájecího adaptéru.....	60
Přípravné kroky.....	60
Postup.....	60
Montáž portu napájecího adaptéru.....	62
Postup.....	62
Následné kroky.....	62
Demontáž sestavy displeje.....	63
Přípravné kroky.....	63
Postup.....	63
Montáž sestavy displeje.....	66
Postup.....	66
Následné kroky.....	66
Demontáž sestavy opěrky rukou a klávesnice.....	67
Přípravné kroky.....	67
Postup.....	67
Instalace sestavy opěrky rukou a klávesnice.....	69
Postup.....	69
Následné kroky.....	69

Vyjmutí zadního krytu displeje a sestavy antény.....	70
Přípravné kroky.....	70
Postup.....	70
Montáž zadního krytu displeje a sestavy antény.....	72
Postup.....	72
Následné kroky.....	72
Demontáž závěsů displeje.....	73
Přípravné kroky.....	73
Postup.....	73
Montáž závěsů displeje.....	75
Postup.....	75
Následné kroky.....	75
Demontáž kamery.....	76
Přípravné kroky.....	76
Postup.....	76
Instalace kamery.....	78
Postup.....	78
Následné kroky.....	78
Demontáž desky tlačítka Windows.....	79
Přípravné kroky.....	79
Postup.....	79
Instalace desky tlačítka Windows.....	81
Postup.....	81
Následné kroky.....	81



Vyjmutí kabelu displeje.....	82
Přípravné kroky.....	82
Postup.....	82
Výměna kabelu displeje.....	85
Postup.....	85
Následné kroky.....	85
Demontáž panelu displeje.....	86
Přípravné kroky.....	86
Postup.....	86
Montáž panelu displeje.....	88
Postup.....	88
Následné kroky.....	88
Aktualizace systému BIOS.....	89
Pomoc a kontakt na společnost Dell.....	90
Zdroje pro vyhledání nápovědy.....	90
Kontaktování společnosti Dell.....	91

Před manipulací uvnitř počítače

 **VÝSTRAHA:** Chcete-li předejít poškození komponent a karet, manipulujte s nimi pouze za hrany a nedotýkejte se kolíků a kontaktů.

 **POZNÁMKA:** Obrázky v tomto dokumentu se mohou lišit od vašeho počítače v závislosti na sestavě, kterou jste si objednali.

Než začnete









- 1 Uložte a zavřete všechny otevřené soubory a ukončete všechny spuštěné aplikace.
- 2 Vypněte počítač.
 - Windows 10: Klikněte nebo klepněte na tlačítko **Start** →  **Napájení** → **Vypnout**.
 - Windows 8.1: Na obrazovce **Start** klikněte nebo klepněte na ikonu napájení  → **Vypnout**.
 - Windows 7: Klikněte nebo klepněte na položku **Start** → **Vypnout**.

 **POZNÁMKA:** Používáte-li jiný operační systém, vyhledejte pokyny ohledně jeho vypnutí v příslušné dokumentaci.

- 3 Odpojte počítač a všechna připojená zařízení od elektrických zásuvek.
- 4 Odpojte od počítače všechny kabely (jako jsou například telefonní kabely, síťové kabely a podobně).
- 5 Odpojte od počítače všechna připojená periferní nebo jiná zařízení (například klávesnici, myš, monitor a podobně).
- 6 Vyměňte z počítače všechny paměťové karty nebo optické disky (pokud je potřeba).

Bezpečnostní pokyny

Dodržováním následujících bezpečnostních zásad zabráníte možnému poškození počítače a zajistíte vlastní bezpečnost.

-  **VAROVÁNÍ:** Před manipulací s vnitřními součástmi počítače si přečtěte bezpečnostní pokyny dodané s počítačem. Další informace o vzorových bezpečnostních postupech naleznete na domovské stránce Regulatory Compliance (Soulad s předpisy) na adrese www.dell.com/regulatory_compliance.
-  **VAROVÁNÍ:** Před otevřením panelů nebo krytu počítače odpojte všechny zdroje napájení. Po dokončení práce uvnitř počítače nainstalujte zpět všechny kryty, panely a šrouby předtím, než připojíte zdroje napájení.
-  **VÝSTRAHA:** Chcete-li předejít poškození počítače, ujistěte se, že je pracovní plocha rovná a čistá.
-  **VÝSTRAHA:** Chcete-li předejít poškození komponent a karet, manipulujte s nimi pouze za hrany a nedotýkejte se kolíků a kontaktů.
-  **VÝSTRAHA:** Odstraňování problémů a opravy smíte provádět pouze po schválení týmem technické podpory společnosti Dell nebo podle jeho pokynů. Záruka se nevztahuje na škody způsobené servisními zásadami, které nebyly společností Dell schváleny. Přečtěte si bezpečnostní pokyny, které jste obdrželi s produktem nebo které najdete na adrese www.dell.com/regulatory_compliance.
-  **VÝSTRAHA:** Před manipulací s vnitřními součástmi počítače proveďte uzemnění tím, že se dotknete nenatřené kovové plochy, jako například kovové části na zadní straně počítače. Během práce se opětovně dotýkejte nenatřené kovové povrchu, abyste vybili statickou elektřinu, která by mohla interní součásti počítače poškodit.
-  **VÝSTRAHA:** Při odpojování kabelu tahejte za konektor nebo vytahovací poutko, nikoli za samotný kabel. Některé kabely mohou být opatřeny konektory se západkami nebo přítlačnými šrouby, které je třeba před odpojením kabelu uvolnit. Při odpojování kabelů udržujte konektory vyrovnané, aby nedošlo k ohnutí kolíků konektorů. Při připojování kabelů se ujistěte, že jsou porty a konektory správně otočeny a vyrovnány.
-  **VÝSTRAHA:** Stiskem vysuňte všechny karty vložené ve čtečce paměťových karet.

Doporučené nástroje

Postupy uvedené v tomto dokumentu mohou vyžadovat použití následujících nástrojů:

- křížový šroubovák,
- plastová jehla.

Po manipulaci uvnitř počítače

 **VÝSTRAHA:** Pokud šrouby uvnitř počítače zůstanou uvolněné nebo volně ležet, můžete počítač vážně poškodit.

- 1 Našroubujte všechny šrouby a ujistěte se, že žádné nezůstaly volně uvnitř počítače.
- 2 Připojte všechna externí zařízení, periferie a kabely, které jste odpojili před prací v počítači.
- 3 Vraťte zpět všechny karty, disky a ostatní části, které jste odebrali před prací v počítači.
- 4 Připojte počítač a všechna připojená zařízení do elektrických zásuvek.
- 5 Zapněte počítač.

Sejmutí spodního krytu



VAROVÁNÍ: Před manipulací uvnitř počítače si přečtěte bezpečnostní informace dodané s počítačem a postupujte podle kroků popsaných v části [Před manipulací uvnitř počítače](#). Po dokončení práce uvnitř počítače postupujte podle pokynů v části [Po dokončení práce uvnitř počítače](#). Další vzorové postupy naleznete na domovské stránce Regulatory Compliance (Soulad s předpisy) na adrese www.dell.com/regulatory_compliance.

Postup

- 1 Zavřete displej a otočte počítač spodní stranou vzhůru.
- 2 Odšroubujte šrouby, které upevňují kryt základny k sestavě opěrky rukou a klávesnice.

- 3** Vypačte pomocí plastové jehly kryt základny ze sestavy opěrky rukou a klávesnice.

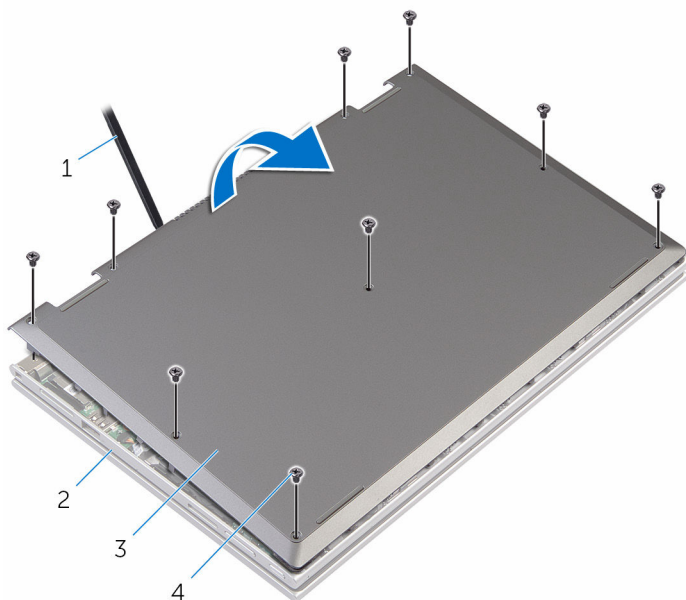

1 plastová jehla

2 sestava opěrky rukou
a klávesnice

3 spodní kryt

4 šrouby (9)

Nasazení krytu základny



VAROVÁNÍ: Před manipulací uvnitř počítače si přečtěte bezpečnostní informace dodané s počítačem a postupujte podle kroků popsaných v části [Před manipulací uvnitř počítače](#). Po dokončení práce uvnitř počítače postupujte podle pokynů v části [Po dokončení práce uvnitř počítače](#). Další vzorové postupy naleznete na domovské stránce Regulatory Compliance (Soulad s předpisy) na adrese www.dell.com/regulatory_compliance.

Postup

- 1 Zasuňte západky na krytu základny do otvorů v základně počítače a opatrně zasuňte kryt základny na místo.
- 2 Zašroubujte šrouby, které spodní kryt připevňují k základně počítače.

Vyjmutí baterie



VAROVÁNÍ: Před manipulací uvnitř počítače si přečtěte bezpečnostní informace dodané s počítačem a postupujte podle kroků popsaných v části [Před manipulací uvnitř počítače](#). Po dokončení práce uvnitř počítače postupujte podle pokynů v části [Po dokončení práce uvnitř počítače](#). Další vzorové postupy naleznete na domovské stránce Regulatory Compliance (Soulad s předpisy) na adrese www.dell.com/regulatory_compliance.

Přípravné kroky

Sejměte [spodní kryt](#).

Postup

- 1 Vyjměte kabel pevného disku z vodiček na baterii.
- 2 Vyšroubujte šrouby, které upevňují baterii k sestavě opěrky rukou a klávesnice.

- 3** Zvedněte baterii ze sestavy opěrky rukou a klávesnice.

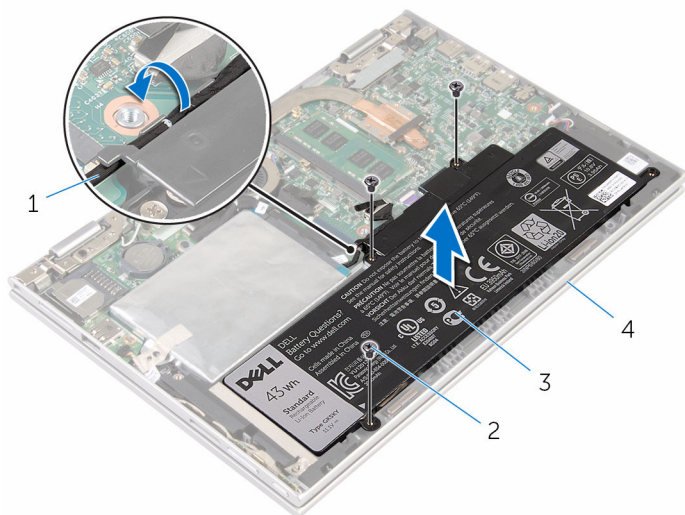

1 kabel pevného disku

2 šrouby (3)

3 baterie

4 sestava opěrky rukou
a klávesnice

- 4** Stisknutím a podržením tlačítka napájení po dobu 5 sekund uzemněte základní desku.

Vložení baterie



VAROVÁNÍ: Před manipulací uvnitř počítače si přečtěte bezpečnostní informace dodané s počítačem a postupujte podle kroků popsaných v části [Před manipulací uvnitř počítače](#). Po dokončení práce uvnitř počítače postupujte podle pokynů v části [Po dokončení práce uvnitř počítače](#). Další vzorové postupy naleznete na domovské stránce Regulatory Compliance (Soulad s předpisy) na adrese www.dell.com/regulatory_compliance.

Postup

- 1 Zarovnejte otvory pro šrouby na baterii s otvory pro šrouby na sestavě opěrky rukou a klávesnice.
- 2 Ved'te kabel pevného disku vodítky na baterii.
- 3 Zašroubujte šrouby, které připevňují baterii k sestavě opěrky rukou a klávesnice.

Následné kroky

Nasad'te [spodní kryt](#).

Vyjmutí paměťového modulu



VAROVÁNÍ: Před manipulací uvnitř počítače si přečtěte bezpečnostní informace dodané s počítačem a postupujte podle kroků popsaných v části [Před manipulací uvnitř počítače](#). Po dokončení práce uvnitř počítače postupujte podle pokynů v části [Po dokončení práce uvnitř počítače](#). Další vzorové postupy naleznete na domovské stránce Regulatory Compliance (Soulad s předpisy) na adrese www.dell.com/regulatory_compliance.

Přípravné kroky

- 1 Sejměte [spodní kryt](#).
- 2 Vyjměte [baterii](#).

Postup

- 1 Prsty opatrně roztáhněte zajišťovací spony na každém konci slotu paměťového modulu tak, aby modul lehce vyskočil.

2 Vyměňte paměťový modul ze slotu paměťového modulu.

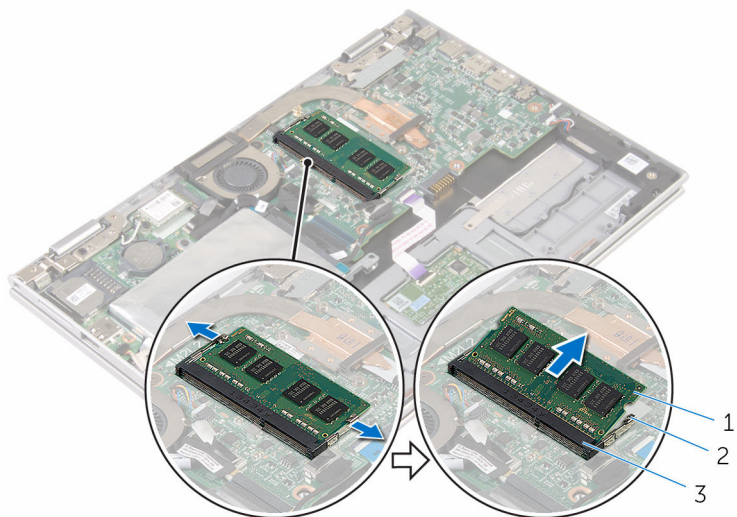

1 paměťový modul

2 zajišťovací spony (2)

3 slot paměťového modulu

Instalace paměťového modulu

 **VAROVÁNÍ:** Před manipulací uvnitř počítače si přečtěte bezpečnostní informace dodané s počítačem a postupujte podle kroků popsaných v části [Před manipulací uvnitř počítače](#). Po dokončení práce uvnitř počítače postupujte podle pokynů v části [Po dokončení práce uvnitř počítače](#). Další vzorové postupy naleznete na domovské stránce Regulatory Compliance (Soulad s předpisy) na adrese www.dell.com/regulatory_compliance.

Postup

- 1 Zarovnejte zářez na hraně paměťového modulu s výčnělkem na slotu paměťového modulu.

- 2 Modul pevně zasuňte pod úhlem do slotu a poté modul zatlačte směrem dolů, dokud nezapadne na místo.

 **POZNÁMKA:** Jestliže neuslyšíte cvaknutí, modul vyjměte a postup vkládání zopakujte.

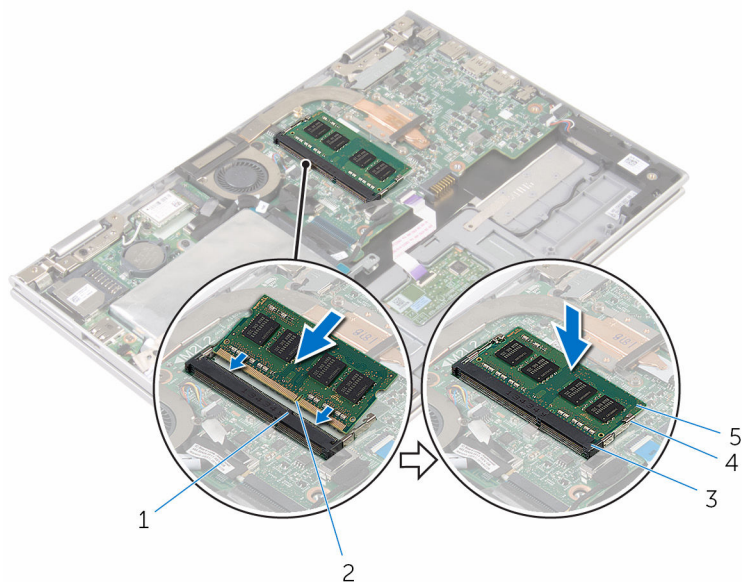



- | | | | |
|---|------------------------|---|-----------------------|
| 1 | západka | 2 | zářez |
| 3 | slot paměťového modulu | 4 | zajišťovací spony (2) |
| 5 | paměťový modul | | |

Následné kroky

- 1 Vložte [baterii](#).
- 2 Nasaďte [spodní kryt](#).

Vyjmutí pevného disku

-  **VAROVÁNÍ:** Před manipulací uvnitř počítače si přečtěte bezpečnostní informace dodané s počítačem a postupujte podle kroků popsaných v části [Před manipulací uvnitř počítače](#). Po dokončení práce uvnitř počítače postupujte podle pokynů v části [Po dokončení práce uvnitř počítače](#). Další vzorové postupy naleznete na domovské stránce Regulatory Compliance (Soulad s předpisy) na adrese www.dell.com/regulatory_compliance.
-  **VÝSTRAHA:** Pevné disky jsou křehké. Při manipulaci s pevným diskem buďte opatrní.
-  **VÝSTRAHA:** Chcete-li předejít ztrátě dat, nevyjímejte pevný disk, pokud je počítač v režimu spánku nebo zapnutý.

Přípravné kroky

- 1 Sejměte [spodní kryt](#).
- 2 Vyjměte [baterii](#).

Postup

- 1 Odlepte pásku, kterou je sestava pevného disku připevněna k základní desce.

- 2 Odlepte pásku, která upevňuje sestavu pevného disku k sestavě opěrky rukou a klávesnice.

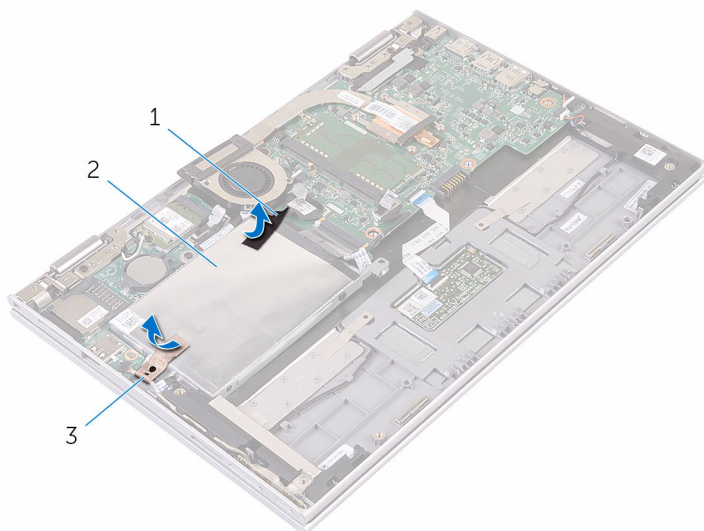

1 páska

2 páska

3 sestava pevného disku

- 3 Odpojte pomocí poutka kabel pevného disku od základní desky.
- 4 Vyšroubujte šrouby, které připevňují sestavu pevného disku k sestavě opěrky rukou a klávesnice.

- 5** Vyjměte sestavu pevného disku společně s kabelem ze sestavy opěrky rukou a klávesnice.

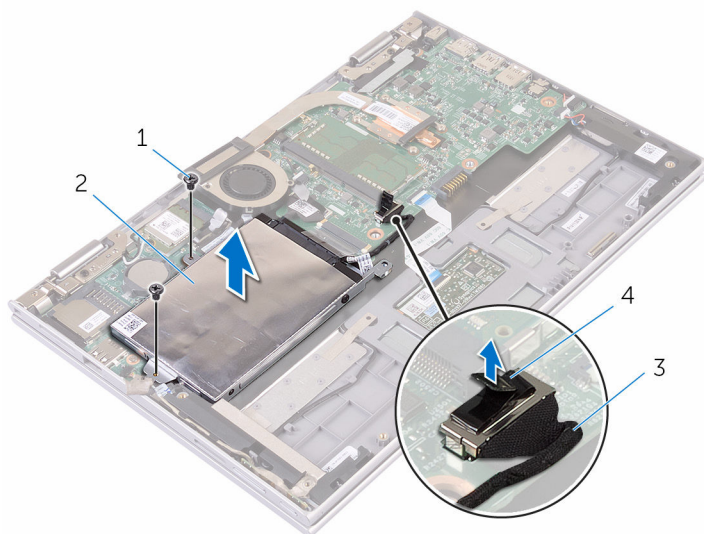

- | | | | |
|---|---------------------|---|-----------------------|
| 1 | šrouby (2) | 2 | sestava pevného disku |
| 3 | kabel pevného desku | 4 | poutko pro vysunutí |

- 6** Odpojte mezikus od pevného disku.
- 7** Odstraňte šrouby, kterými je k pevnému disku upevněn jeho držák.

8 Sejměte držák z pevného disku.

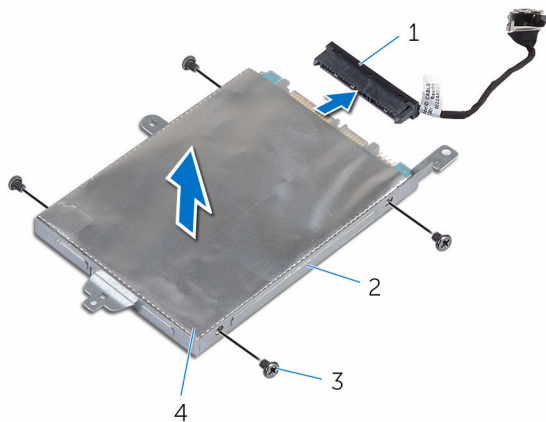

1 mezikus

2 pevný disk

3 držák pevného disku

4 šrouby (4)

Instalace pevného disku

 **VAROVÁNÍ:** Před manipulací uvnitř počítače si přečtěte bezpečnostní informace dodané s počítačem a postupujte podle kroků popsaných v části [Před manipulací uvnitř počítače](#). Po dokončení práce uvnitř počítače postupujte podle pokynů v části [Po dokončení práce uvnitř počítače](#). Další vzorové postupy naleznete na domovské stránce Regulatory Compliance (Soulad s předpisy) na adrese www.dell.com/regulatory_compliance.

 **VÝSTRAHA:** Pevné disky jsou křehké. Při manipulaci s pevným diskem buďte opatrní.

Postup

- 1 Zarovnejte zdířky pro šroubky v pevném disku se zdířkami v držáku pevného disku.
- 2 Zašroubujte šrouby upevňující držák pevného disku k pevnému disku.
- 3 Připojte k pevnému disku mezikus.
- 4 Zarovnejte zdířky pro šrouby v sestavě pevného disku se zdířkami na sestavě opěrky rukou a klávesnice.
- 5 Zašroubujte šrouby, které připevňují sestavu pevného disku k sestavě opěrky rukou a klávesnice.
- 6 Připojte kabel pevného disku k základní desce.
- 7 Nalepte pásku, která připevňuje sestavu pevného disku k sestavě opěrky rukou a klávesnice.
- 8 Nalepte pásku připevňující sestavu pevného disku k základní desce.

Následné kroky

- 1 Vložte [baterii](#).
- 2 Nasadte [spodní kryt](#).

Vyjmutí knoflíkové baterie

 **VAROVÁNÍ:** Před manipulací uvnitř počítače si přečtěte bezpečnostní informace dodané s počítačem a postupujte podle kroků popsaných v části [Před manipulací uvnitř počítače](#). Po dokončení práce uvnitř počítače postupujte podle pokynů v části [Po dokončení práce uvnitř počítače](#). Další vzorové postupy naleznete na domovské stránce Regulatory Compliance (Soulad s předpisy) na adrese www.dell.com/regulatory_compliance.

 **VÝSTRAHA:** Vyjmutím knoflíkové baterie dojde k vynulování nastavení systému BIOS na výchozí hodnoty. Doporučujeme, abyste si před vyjmutím knoflíkové baterie poznačili nastavení systému BIOS.

Přípravné kroky

- 1 Sejměte [spodní kryt](#).
- 2 Vyjměte [baterii](#).

Postup

Pomocí plastové jehly opatrně vyjměte knoflíkovou baterii ze socketu na základní desce.

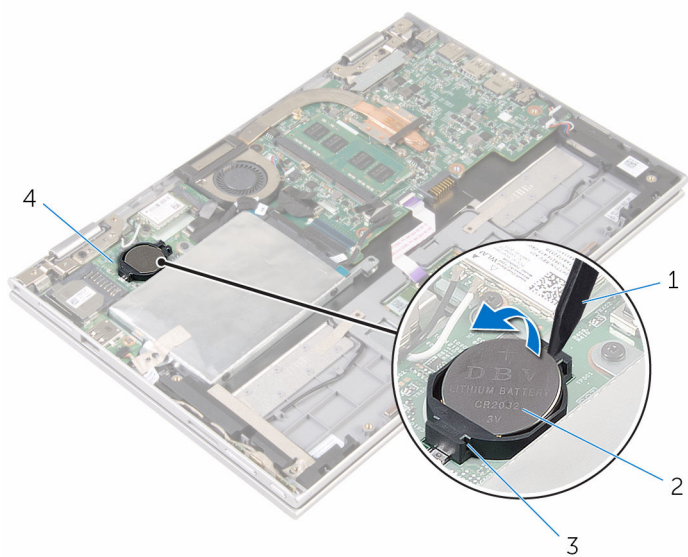

1 plastová jehla

2 knoflíková baterie

3 socket baterie

4 deska I/O

Vložení knoflíkové baterie



VAROVÁNÍ: Před manipulací uvnitř počítače si přečtěte bezpečnostní informace dodané s počítačem a postupujte podle kroků popsaných v části [Před manipulací uvnitř počítače](#). Po dokončení práce uvnitř počítače postupujte podle pokynů v části [Po dokončení práce uvnitř počítače](#). Další vzorové postupy naleznete na domovské stránce Regulatory Compliance (Soulad s předpisy) na adrese www.dell.com/regulatory_compliance.

Postup

Vložte knoflíkovou baterii znakem + nahoru do patice na základní desce.

Následné kroky

- 1 Vložte [baterii](#).
- 2 Nasadte [spodní kryt](#).

Demontáž bezdrátové karty

 **VAROVÁNÍ:** Před manipulací uvnitř počítače si přečtěte bezpečnostní informace dodané s počítačem a postupujte podle kroků popsaných v části [Před manipulací uvnitř počítače](#). Po dokončení práce uvnitř počítače postupujte podle pokynů v části [Po dokončení práce uvnitř počítače](#). Další vzorové postupy naleznete na domovské stránce Regulatory Compliance (Soulad s předpisy) na adrese www.dell.com/regulatory_compliance.

Přípravné kroky

- 1 Sejměte [spodní kryt](#).
- 2 Vyjměte [baterii](#).

Postup

- 1 Odpojte anténní kabely od bezdrátové karty.
- 2 Vyšroubujte šroub, který připevňuje bezdrátovou kartu k desce I/O.

3 Vysuňte bezdrátovou kartu ze slotu pro bezdrátovou kartu na desce I/O.

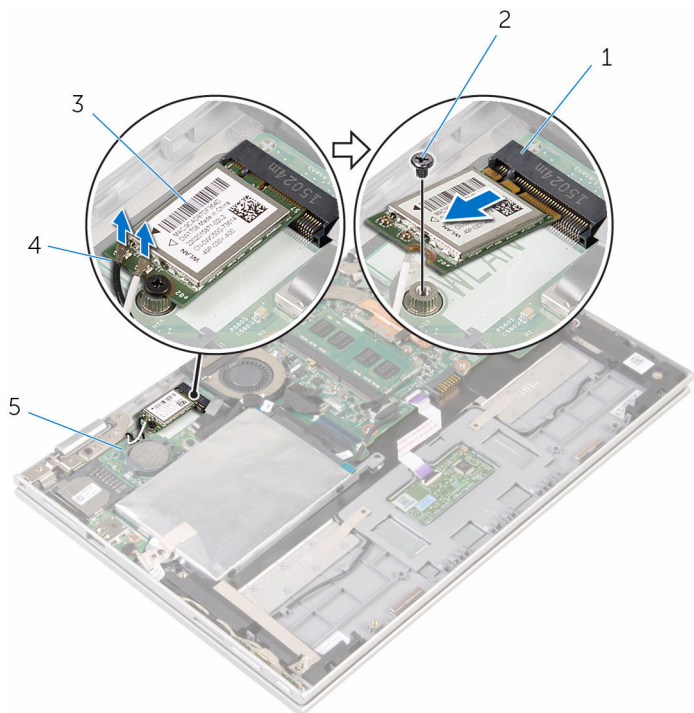

1 slot pro bezdrátovou kartu

2 šroub

3 bezdrátová karta

4 anténní kabely (2)

5 deska I/O

Instalace bezdrátové karty

 **VAROVÁNÍ:** Před manipulací uvnitř počítače si přečtěte bezpečnostní informace dodané s počítačem a postupujte podle kroků popsanych v části [Před manipulací uvnitř počítače](#). Po dokončení práce uvnitř počítače postupujte podle pokynů v části [Po dokončení práce uvnitř počítače](#). Další vzorové postupy naleznete na domovské stránce Regulatory Compliance (Soulad s předpisy) na adrese www.dell.com/regulatory_compliance.

Postup

 **VÝSTRAHA:** Abyste zamezili poškození bezdrátové karty, neumísťujte pod ni žádné kabely.

- 1 Zarovnejte drážku na bezdrátové kartě s výstupkem na slotu karty na základní desce.
- 2 Vložte pod úhlem bezdrátovou kartu do slotu bezdrátové karty.
- 3 Otvor pro šroub na bezdrátové kartě zarovnejte s otvorem pro šroub na základní desce.
- 4 Zašroubujte šroubek, který připevňuje bezdrátovou kartu k základní desce.

- 5 Připojte anténní kabely k bezdrátové kartě.
Následující tabulka uvádí barevné schéma anténních kabelů pro bezdrátové karty podporované tímto počítačem.

Konektory na bezdrátové kartě	Barva anténního kabelu
Hlavní (bílý trojúhelník)	bílá
Pomocný (černý trojúhelník)	černá

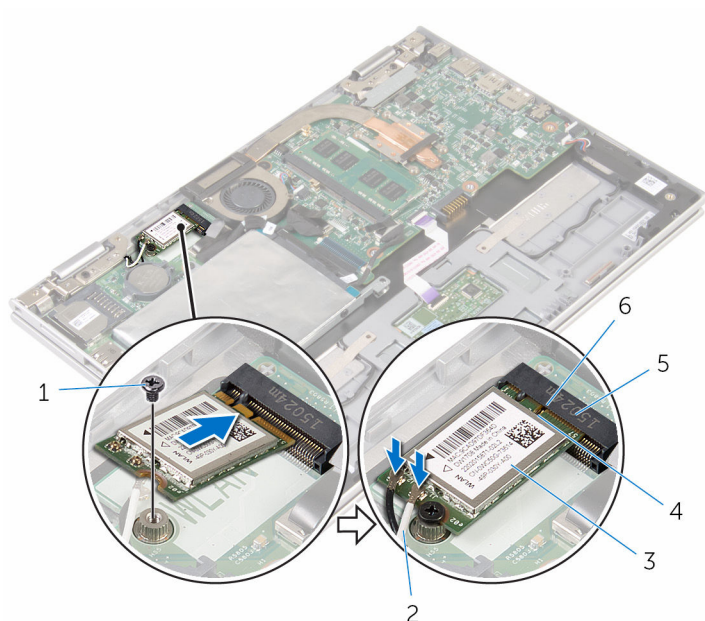

- | | | | |
|---|----------------------------|---|--------------------|
| 1 | šroub | 2 | anténní kabely (2) |
| 3 | bezdrátová karta | 4 | západka |
| 5 | slot pro bezdrátovou kartu | 6 | zářez |

Následné kroky

- 1 Vložte [baterii](#).
- 2 Nasadte [spodní kryt](#).

Demontáž desky napájení a tlačítek hlasitosti

 **VAROVÁNÍ:** Před manipulací uvnitř počítače si přečtěte bezpečnostní informace dodané s počítačem a postupujte podle kroků popsaných v části [Před manipulací uvnitř počítače](#). Po dokončení práce uvnitř počítače postupujte podle pokynů v části [Po dokončení práce uvnitř počítače](#). Další vzorové postupy naleznete na domovské stránce Regulatory Compliance (Soulad s předpisy) na adrese www.dell.com/regulatory_compliance.

Přípravné kroky

- 1 Sejměte [spodní kryt](#).
- 2 Vyměňte [baterii](#).

Postup

- 1 Sloupněte pásku, která upevňuje kabel desky napájení a tlačítek hlasitosti k sestavě pevného disku.
- 2 Odpojte kabel desky napájení a tlačítek hlasitosti od desky I/O.
- 3 Vyměňte kabel desky napájení a tlačítek hlasitosti z vodítek na reproduktoru.
- 4 Odlepte pásku, která připevňuje desku napájení a tlačítek hlasitosti k reproduktoru.

- 5** Zvedněte desku napájení a tlačítek hlasitosti podél kabelu ze sestavy opěrky ruky a klávesnice.

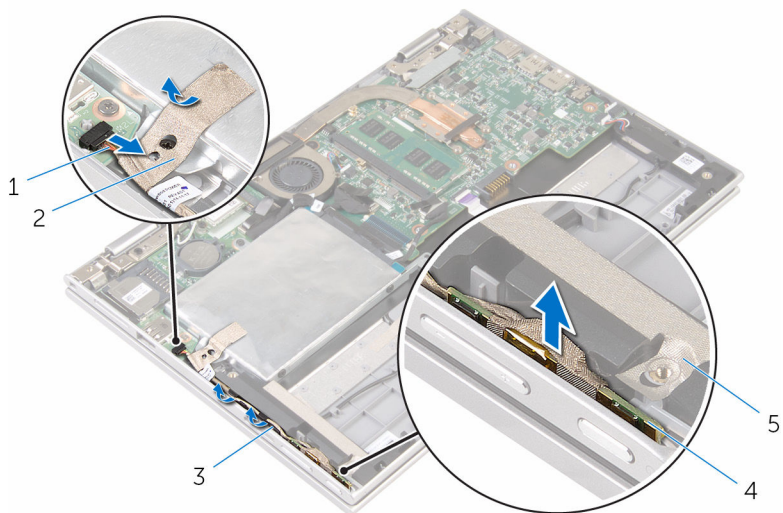

1 kabel desky napájení
a tlačítek hlasitosti

2 páska

3 vodítka

4 deska napájení a tlačítek
hlasitosti

5 páska

Instalace desky napájení a tlačítek hlasitosti



VAROVÁNÍ: Před manipulací uvnitř počítače si přečtěte bezpečnostní informace dodané s počítačem a postupujte podle kroků popsaných v části [Před manipulací uvnitř počítače](#). Po dokončení práce uvnitř počítače postupujte podle pokynů v části [Po dokončení práce uvnitř počítače](#). Další vzorové postupy naleznete na domovské stránce Regulatory Compliance (Soulad s předpisy) na adrese www.dell.com/regulatory_compliance.

Postup

- 1 Položte desku napájení a tlačítek hlasitosti do slotu na sestavě opěrky rukou a klávesnice.
- 2 Přilepte pásku, která připevňuje desku napájení a tlačítek hlasitosti k reproduktoru.
- 3 Protáhněte kabel desky napájení a tlačítek hlasitosti vodičky na reproduktoru.
- 4 Připojte kabel desky napájení a tlačítek hlasitosti k systémové desce.
- 5 Přilepte pásku, která připevňuje kabel desky napájení a tlačítek hlasitosti k sestavě pevného disku.

Následné kroky

- 1 Vložte [baterii](#).
- 2 Nasaďte [spodní kryt](#).

Vyjmutí reproduktorů



VAROVÁNÍ: Před manipulací uvnitř počítače si přečtěte bezpečnostní informace dodané s počítačem a postupujte podle kroků popsaných v části [Před manipulací uvnitř počítače](#). Po dokončení práce uvnitř počítače postupujte podle pokynů v části [Po dokončení práce uvnitř počítače](#). Další vzorové postupy naleznete na domovské stránce Regulatory Compliance (Soulad s předpisy) na adrese www.dell.com/regulatory_compliance.

Přípravné kroky

- 1 Sejměte [spodní kryt](#).
- 2 Vyjměte [baterii](#).
- 3 Postupujte podle postupu od kroku 1 po krok 5 v části „[Vyjmutí pevného disku](#)“.
- 4 Vyjměte [desku napájení a tlačítek hlasitosti](#).

Postup

- 1 Zvedněte západku konektoru a odpojte kabel dotykové podložky od konektoru na dotykové podložce.

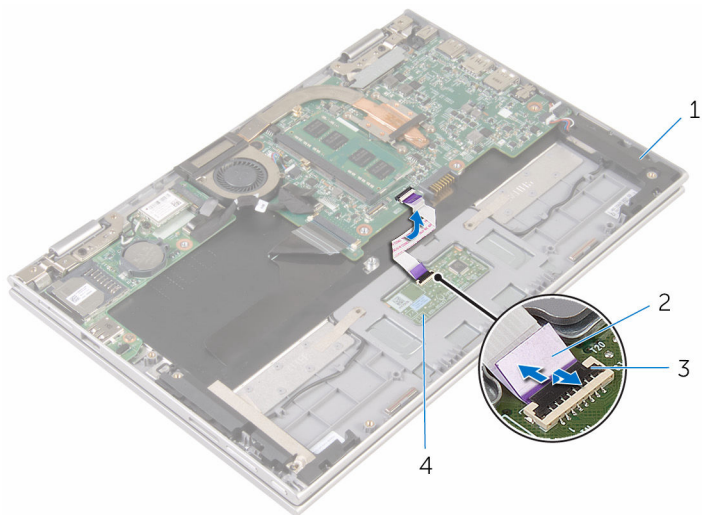

- 1 reproduktory (2)
- 3 západka konektoru

- 2 kabel dotykové podložky
- 4 dotykové podložky,

- 2 Odlepte mylarový pásek ze sestavy opěrky rukou a klávesnice. Získáte tím přístup ke kabelu reproduktoru.



1 mylarový pásek

2 reproduktory (2)

- 3 Odpojte kabel reproduktoru od základní desky.
- 4 Sloupněte lepicí pásky, které upevňují kabel reproduktoru k sestavě opěrky rukou a klávesnice.
- 5 Vyjměte kabel reproduktoru z vodiček na sestavě opěrky rukou a klávesnice.

- 6 Uvolněte reproduktory ze zarovňavacích výčnělků a zvedněte je podél kabelu ze sestavy opěrky rukou a klávesnice.

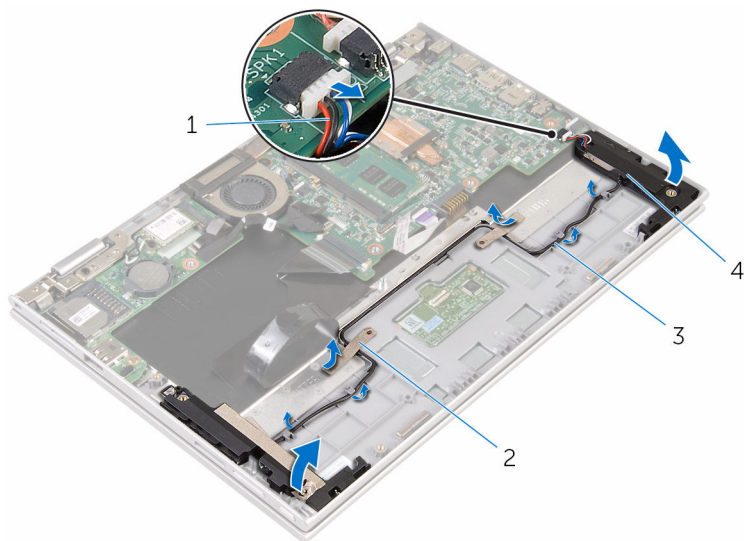

1 kabel reproduktoru

2 lepicí pásky (2)

3 vodítka

4 reproduktory (2)

Instalace reproduktorů

 **VAROVÁNÍ:** Před manipulací uvnitř počítače si přečtěte bezpečnostní informace dodané s počítačem a postupujte podle kroků popsaných v části [Před manipulací uvnitř počítače](#). Po dokončení práce uvnitř počítače postupujte podle pokynů v části [Po dokončení práce uvnitř počítače](#). Další vzorové postupy naleznete na domovské stránce Regulatory Compliance (Soulad s předpisy) na adrese www.dell.com/regulatory_compliance.

Postup

- 1 Pomocí zarovnávacích výčnělků na sestavě opěrky rukou a klávesnice umístíte reproduktory na sestavu opěrky rukou a klávesnice.
- 2 Protáhněte kabel reproduktoru vodičky na sestavě opěrky rukou a klávesnice.
- 3 Připevněte lepicí pásy, které upevňují kabel reproduktoru, k sestavě opěrky rukou a klávesnice.
- 4 Připojte kabel reproduktoru k základní desce.
- 5 Nalepte mylarovou pásku, která upevňuje kabel reproduktoru k sestavě opěrky rukou a klávesnice.
- 6 Zasuňte kabel dotykové podložky do konektoru na dotykové podložce a stlačením západky konektoru kabel zajistěte.

Následné kroky

- 1 Vložte [desku napájení a tlačítek hlasitosti](#).
- 2 Postupujte podle postupu od kroku 4 po krok 8 v části „[Instalace pevného disku](#)“.
- 3 Vložte [baterii](#).
- 4 Nasadte [spodní kryt](#).

Vyjmutí dotykové podložky



VAROVÁNÍ: Před manipulací uvnitř počítače si přečtěte bezpečnostní informace dodané s počítačem a postupujte podle kroků popsaných v části [Před manipulací uvnitř počítače](#). Po dokončení práce uvnitř počítače postupujte podle pokynů v části [Po dokončení práce uvnitř počítače](#). Další vzorové postupy naleznete na domovské stránce Regulatory Compliance (Soulad s předpisy) na adrese www.dell.com/regulatory_compliance.

Přípravné kroky

- 1 Sejměte [spodní kryt](#).
- 2 Vyjměte [baterii](#).

Postup

- 1 Zvedněte západku konektoru a odpojte kabel dotykové podložky od dotykové podložky.

2 Odlepte pásky, abyste se dostali ke šroubům na dotykové podložce.

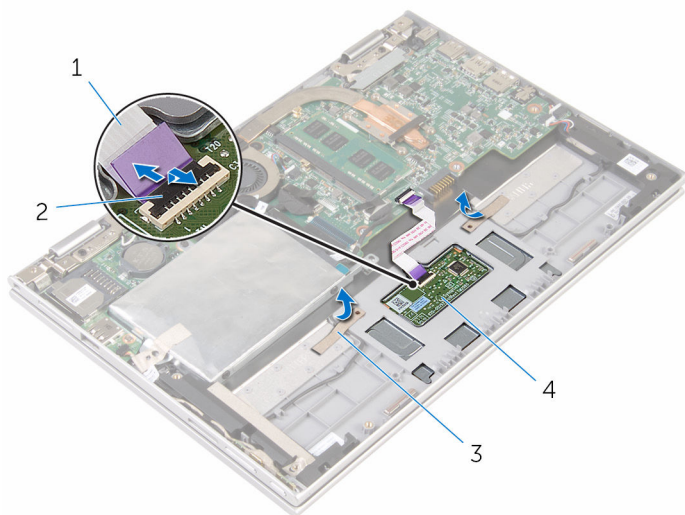

1 kabel dotykové podložky

2 západka konektoru

3 pásky (2)

4 dotykové podložky,

- 3** Odšroubujte šrouby, které upevňují dotykovou podložku k sestavě opěrky rukou a klávesnice.

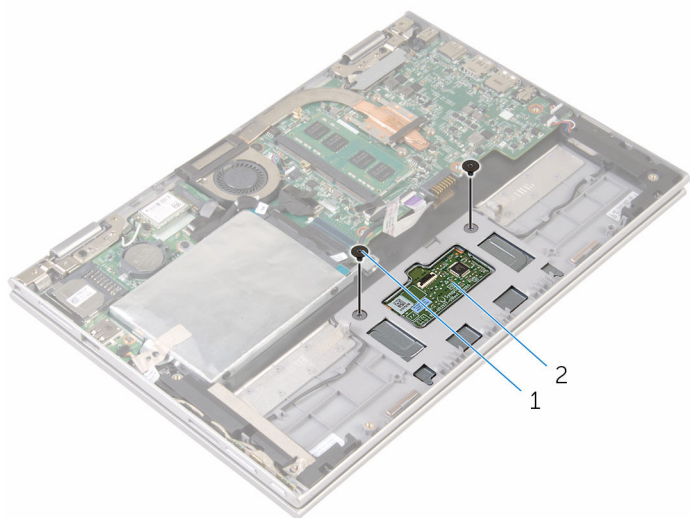

1 šrouby (2)

2 dotykové podložky,

- 4** Zvedněte sestavu opěrky rukou a klávesnice, abyste uvolnili dotykovou podložku ze slotů v sestavě opěrky rukou a klávesnice.
- 5** Vysuňte dotykovou podložku z počítače a uvolněte ji ze slotů na sestavě opěrky rukou a klávesnice.

6 Vyměňte dotykovou podložku ze sestavy opěrky rukou a klávesnice.

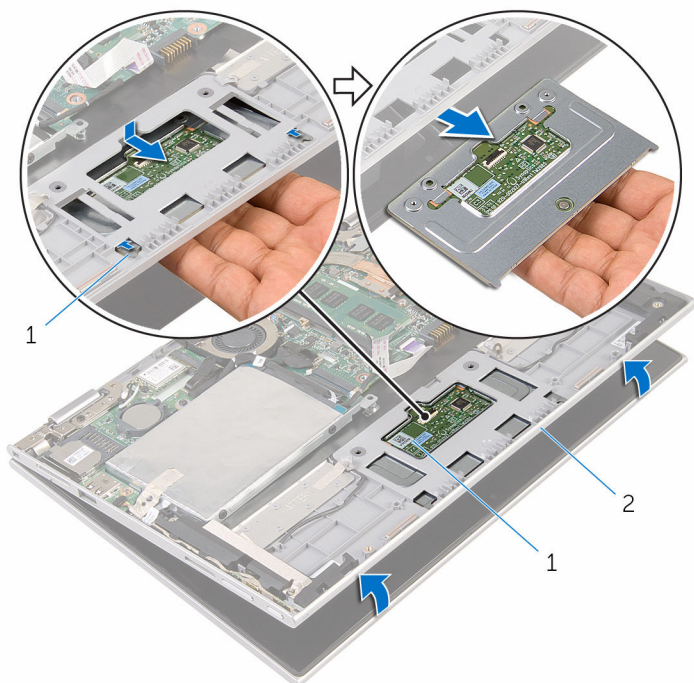

1 západky (2)

2 dotykové podložky,

3 sestava opěrky rukou
a klávesnice

Instalace dotykové podložky

 **VAROVÁNÍ:** Před manipulací uvnitř počítače si přečtete bezpečnostní informace dodané s počítačem a postupujte podle kroků popsaných v části [Před manipulací uvnitř počítače](#). Po dokončení práce uvnitř počítače postupujte podle pokynů v části [Po dokončení práce uvnitř počítače](#). Další vzorové postupy naleznete na domovské stránce Regulatory Compliance (Soulad s předpisy) na adrese www.dell.com/regulatory_compliance.



Postup

- 1 Zarovnejte výčnělky na dotykové podložce do slotů na sestavě opěrky rukou a klávesnice.
- 2 Zarovnejte otvory pro šrouby na dotykové podložce s otvory pro šrouby na sestavě opěrky rukou a klávesnice.
- 3 Zašroubujte šrouby, které upevňují dotykovou podložku k sestavě opěrky rukou a klávesnice.
- 4 Přilepte pásky pro upevnění šroubů k dotykové podložce.
- 5 Zasuňte kabel dotykové podložky do konektoru dotykové podložky a zajistěte ho zatlačením na západku.

Následné kroky

- 1 Vložte [baterii](#).
- 2 Nasaďte [spodní kryt](#).

Vyjmutí sestavy ventilátoru procesoru a chladiče

-  **VAROVÁNÍ:** Před manipulací uvnitř počítače si přečtěte bezpečnostní informace dodané s počítačem a postupujte podle kroků popsaných v části [Před manipulací uvnitř počítače](#). Po dokončení práce uvnitř počítače postupujte podle pokynů v části [Po dokončení práce uvnitř počítače](#). Další vzorové postupy naleznete na domovské stránce Regulatory Compliance (Soulad s předpisy) na adrese www.dell.com/regulatory_compliance.
-  **VAROVÁNÍ:** Chladič se může za běžného provozu zahřát. Než se dotknete chladiče, nechte ho po dostatečnou dobu vychladnout.
-  **VÝSTRAHA:** Abyste zajistili maximální chlazení procesoru, nedotýkejte se oblastí přenosu tepla na chladiči. Mastnota na vaší pokožce může snížit schopnost teplovodivé pasty přenášet teplo.

Přípravné kroky

- 1 Sejměte [spodní kryt](#).
- 2 Vyjměte [baterii](#).

Postup

-  **POZNÁMKA:** Vzhled chladiče a počet šroubů se liší, pokud jste počítač zakoupili s integrovanou grafickou kartou.
- 1 Odpojte kabel ventilátoru od základní desky.
 - 2 Postupně (podle pořadí vyznačeného na chladiči) uvolněte šrouby upevňující chladič procesoru k základní desce.

3 Vyměňte sestavu ventilátoru procesoru a chladiče ze základní desky.

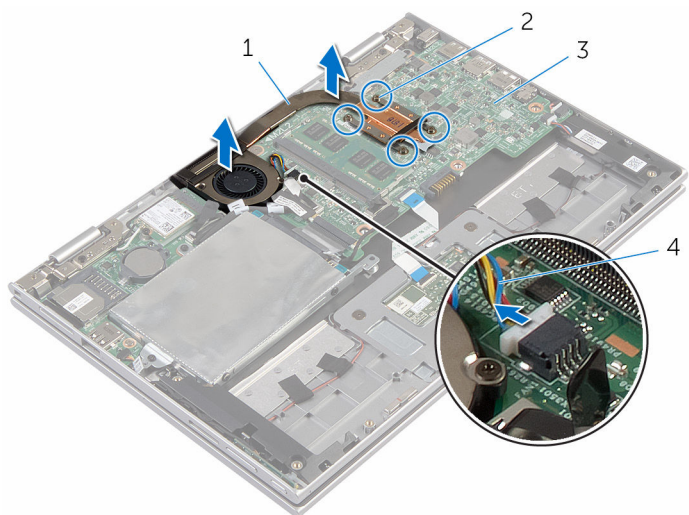

1 sestava ventilátoru a
chladiče procesoru

2 jisticí šrouby (4)

3 základní deska

4 kabel ventilátoru

Instalace sestavy ventilátoru procesoru a chladiče

 **VAROVÁNÍ:** Před manipulací uvnitř počítače si přečtěte bezpečnostní informace dodané s počítačem a postupujte podle kroků popsaných v části [Před manipulací uvnitř počítače](#). Po dokončení práce uvnitř počítače postupujte podle pokynů v části [Po dokončení práce uvnitř počítače](#). Další vzorové postupy naleznete na domovské stránce Regulatory Compliance (Soulad s předpisy) na adrese www.dell.com/regulatory_compliance.

Postup

- 1 Zarovnejte otvory pro šrouby na sestavě ventilátoru procesoru a chladiče s otvory pro šrouby na základní desce a položte na ně sestavu ventilátoru procesoru a chladiče.
- 2 Postupně (podle pořadí vyznačeného na chladiči) dotáhněte jisticí šrouby, které připevňují sestavu ventilátoru a chladiče procesoru k základní desce.
- 3 Připojte kabel ventilátoru k základní desce.

Následné kroky

- 1 Vložte [baterii](#).
- 2 Nasad'te [spodní kryt](#).

Vyjmutí desky V/O



VAROVÁNÍ: Před manipulací uvnitř počítače si přečtěte bezpečnostní informace dodané s počítačem a postupujte podle kroků popsaných v části [Před manipulací uvnitř počítače](#). Po dokončení práce uvnitř počítače postupujte podle pokynů v části [Po dokončení práce uvnitř počítače](#). Další vzorové postupy naleznete na domovské stránce Regulatory Compliance (Soulad s předpisy) na adrese www.dell.com/regulatory_compliance.

Přípravné kroky

- 1 Sejměte [spodní kryt](#).
- 2 Vyjměte [baterii](#).
- 3 Postupujte podle postupu od kroku 1 po krok 5 v části „[Vyjmutí pevného disku](#)“.
- 4 Demontujte [bezdrátovou kartu](#).
- 5 Vyjměte [knoflíkovou baterii](#).

Postup

- 1 Odpojte kabel desky I/O od desky I/O.
- 2 Odpojte kabel desky napájení a tlačítek hlasitosti od desky I/O.
- 3 Vyšroubujte šroub, který připevňuje desku I/O k sestavě opěrky rukou a klávesnice.

4 Zvedněte desku I/O ze sestavy opěrky rukou a klávesnice.

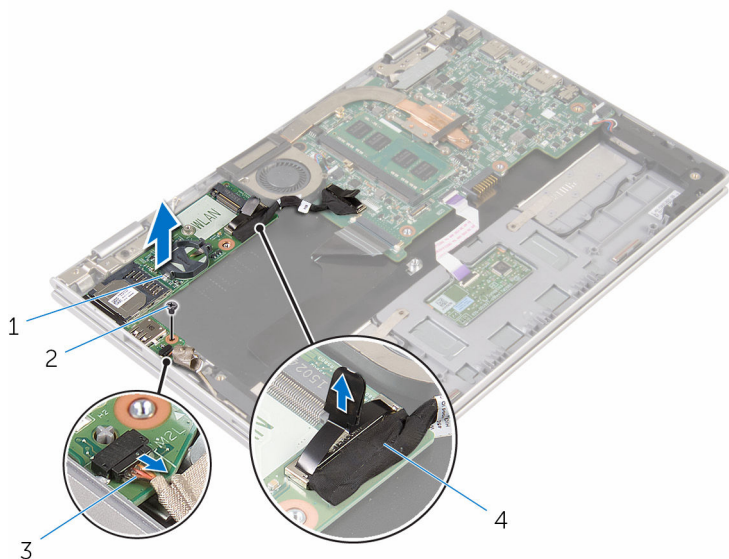

1 deska I/O

2 šroub

3 kabel desky napájení
a tlačítek hlasitosti

4 kabel desky I/O

Montáž desky I/O

 **VAROVÁNÍ:** Před manipulací uvnitř počítače si přečtěte bezpečnostní informace dodané s počítačem a postupujte podle kroků popsaných v části [Před manipulací uvnitř počítače](#). Po dokončení práce uvnitř počítače postupujte podle pokynů v části [Po dokončení práce uvnitř počítače](#). Další vzorové postupy naleznete na domovské stránce Regulatory Compliance (Soulad s předpisy) na adrese www.dell.com/regulatory_compliance.

Postup

- 1 Umístěte pomocí zarovnávacích výčnělků desku I/O do sestavy opěrky rukou a klávesnice.
- 2 Otvor pro šroub na desce I/O napájení srovnajte s otvorem pro šroub na sestavě opěrky rukou a klávesnice.
- 3 Zašroubujte šroub, který upevňuje desku I/O k sestavě opěrky rukou a klávesnice.
- 4 Připojte kabel desky napájení a tlačítek hlasitosti k desce I/O.
- 5 Připojte kabel desky I/O k desce I/O.

Následné kroky

- 1 Vložte [knoflíkovou baterii](#).
- 2 Namontujte [bezdrátovou kartu](#).
- 3 Postupujte podle postupu od kroku 4 po krok 8 v části „[Instalace pevného disku](#)“.
- 4 Vložte [baterii](#).
- 5 Nasaďte [spodní kryt](#).

Demontáž základní desky

 **VAROVÁNÍ:** Před manipulací uvnitř počítače si přečtete bezpečnostní informace dodané s počítačem a postupujte podle kroků popsaných v části [Před manipulací uvnitř počítače](#). Po dokončení práce uvnitř počítače postupujte podle pokynů v části [Po dokončení práce uvnitř počítače](#). Další vzorové postupy naleznete na domovské stránce Regulatory Compliance (Soulad s předpisy) na adrese www.dell.com/regulatory_compliance.

 **POZNÁMKA:** Výrobní číslo vašeho počítače je umístěno na základní desce. Po výměně základní desky je nutné výrobní číslo zadat v programu pro nastavení systému BIOS.

 **POZNÁMKA:** Při výměně základní desky dojde k odstranění veškerých změn, které jste v programu pro nastavení systému BIOS v tomto systému udělali. Po výměně základní desky je třeba požadované změny provést znovu.

 **POZNÁMKA:** Před odpojením kabelů od systémové desky si zapamatujte jejich umístění, abyste je po výměně systémové desky zapojili správně.

Přípravné kroky

- 1 Sejměte [spodní kryt](#).
- 2 Vyjměte [baterii](#).
- 3 Vyjměte [paměťový modul](#).
- 4 Demontujte [sestavu procesoru a chladiče](#).

Postup

- 1 Vyšroubujte šrouby, které upevňují držák kabelu displeje k základní desce a zvedněte držák kabelu displeje ze základní desky.
- 2 Sloupněte lepicí pásku z konektoru desky tlačítka Windows, abyste získali přístup ke kabelu desky systému Windows.
- 3 Zvedněte západku konektoru a odpojte kabel desky tlačítka Windows od základní desky.

- 4 Odpojte kabel displeje od základní desky pomocí poutka.

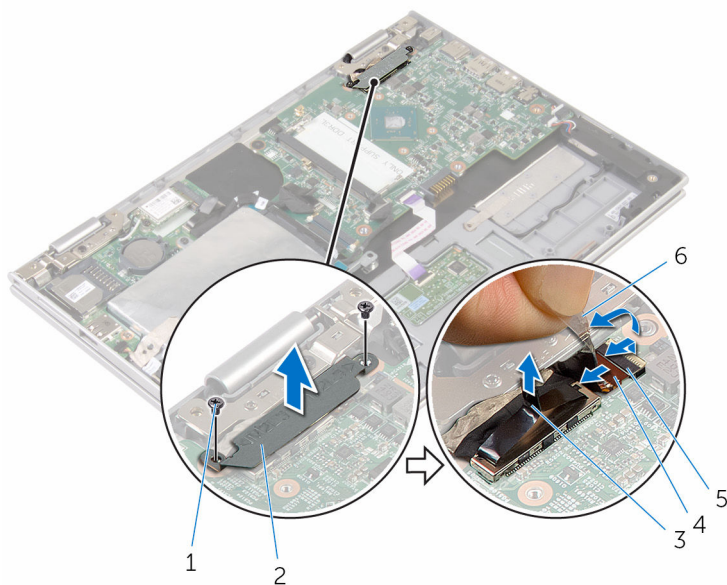

- | | | | |
|---|---------------------------------|---|-----------------------|
| 1 | šrouby (2) | 2 | držák kabelu displeje |
| 3 | kabel displeje | 4 | západka |
| 5 | kabel desky tlačítka
Windows | 6 | lepící páska |

- 5 Pomocí poutka pro vysunutí odpojte kabel desky I/O a kabel desky pevného disku od základní desky.
- 6 Uvolněte západky konektoru a odpojte kabel klávesnice od systémové desky.
- 7 Zvedněte konektor a odpojte kabel dotykové podložky od základní desky.

- 8** Odpojte kabel reproduktoru a plochý pružný kabel portu adaptéru napájení od základní desky.

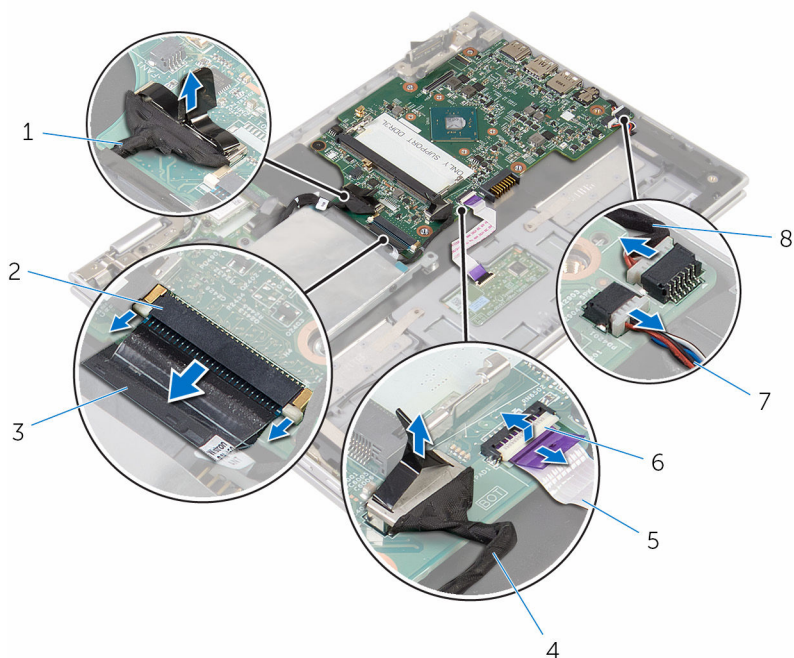

- | | | | |
|---|-------------------------|---|---------------------------------|
| 1 | kabel desky I/O | 2 | západka |
| 3 | kabel klávesnice | 4 | kabel pevného disku |
| 5 | kabel dotykové podložky | 6 | západka |
| 7 | kabel reproduktoru | 8 | kabel portu napájecího adaptéru |

- 9** Vyšroubujte šroub, který upevňuje základní desku k sestavě opěrky rukou a klávesnice.

10 Zvedněte základní desku ze sestavy opěrky rukou a klávesnice.

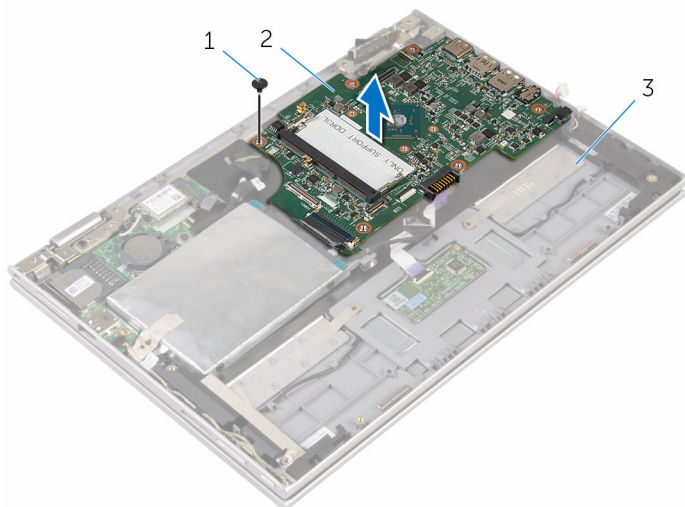



1 šroub

2 základní deska

3 sestava opěrky rukou
a klávesnice

Montáž základní desky

 **VAROVÁNÍ:** Před manipulací uvnitř počítače si přečtěte bezpečnostní informace dodané s počítačem a postupujte podle kroků popsanych v části [Před manipulací uvnitř počítače](#). Po dokončení práce uvnitř počítače postupujte podle pokynů v části [Po dokončení práce uvnitř počítače](#). Další vzorové postupy naleznete na domovské stránce Regulatory Compliance (Soulad s předpisy) na adrese www.dell.com/regulatory_compliance.

 **POZNÁMKA:** Výrobní číslo vašeho počítače je umístěno na základní desce. Po výměně základní desky je nutné výrobní číslo zadat v programu pro nastavení systému BIOS.

 **POZNÁMKA:** Při výměně základní desky dojde k odstranění veškerých změn, které jste v programu pro nastavení systému BIOS v tomto systému udělali. Po výměně základní desky je třeba požadované změny provést znovu.

Postup

- 1 Otvory pro šrouby na základní desce zarovnejte s otvory pro šrouby na sestavě opěrky rukou a klávesnice.
- 2 Zašroubujte šroub, který připevňuje základní desku k sestavě opěrky rukou a klávesnice.
- 3 Připojte kabel portu napájecího adaptéru a kabel reproduktoru k základní desce.
- 4 Zasuňte kabel displeje do konektoru na systémové desce a zajistěte ho zatlačením na západku.
- 5 Zasuňte kabel klávesnice do konektoru a zajistěte jej zatlačením na západku konektoru.
- 6 Připojte kabel desky I/O a kabel pevného disku k základní desce.
- 7 Zasuňte kabel desky tlačítka Windows do konektoru na systémové desce a stlačením západky kabel zajistěte.
- 8 Přilepte pásku na konektor desky tlačítka Windows, a kabel tak zajistěte
- 9 Připojte kabel displeje k základní desce.
- 10 Zarovnejte otvory šroubů na držáku kabelu displeje s otvory šroubů na základní desce.

- 11 Našroubujte zpět šrouby, které připevňují držák kabelu displeje k základní desce.

Následné kroky

- 1 Namontujte [sestavu ventilátoru procesoru a chlazení](#).
- 2 Vložte [paměťový modul](#).
- 3 Vložte [baterii](#).
- 4 Nasaďte [spodní kryt](#).

Zadání servisního označení do programu pro nastavení systému BIOS

- 1 Zapněte počítač.
- 2 Když se zobrazí logo DELL, stisknutím klávesy F2 přejdete do programu pro nastavení systému BIOS.
- 3 Přejděte na **hlavní kartu** a do pole **Service Tag Input (Zadání servisního označení)** zadejte servisní označení.

Demontáž portu napájecího adaptéru

 **VAROVÁNÍ:** Před manipulací uvnitř počítače si přečtěte bezpečnostní informace dodané s počítačem a postupujte podle kroků popsaných v části [Před manipulací uvnitř počítače](#). Po dokončení práce uvnitř počítače postupujte podle pokynů v části [Po dokončení práce uvnitř počítače](#). Další vzorové postupy naleznete na domovské stránce Regulatory Compliance (Soulad s předpisy) na adrese www.dell.com/regulatory_compliance.

Přípravné kroky

- 1 Sejměte [spodní kryt](#).
- 2 Vyměňte [baterii](#).
- 3 Vyměňte [paměťový modul](#).
- 4 Demontujte [sestavu procesoru a chladiče](#).
- 5 Demontujte [základní desku](#).

Postup

- 1 Sloupněte mylarový pásek ze sestavy opěrky rukou a klávesnice pro přístup ke kabelu portu adaptéru napájení.
- 2 Odšroubujte šroub, který připevňuje port adaptéru napájení k sestavě opěrky rukou a klávesnice.

- 3** Vyměňte port napájecího adaptéru spolu s kabelem ze sestavy opěrky rukou a klávesnice.

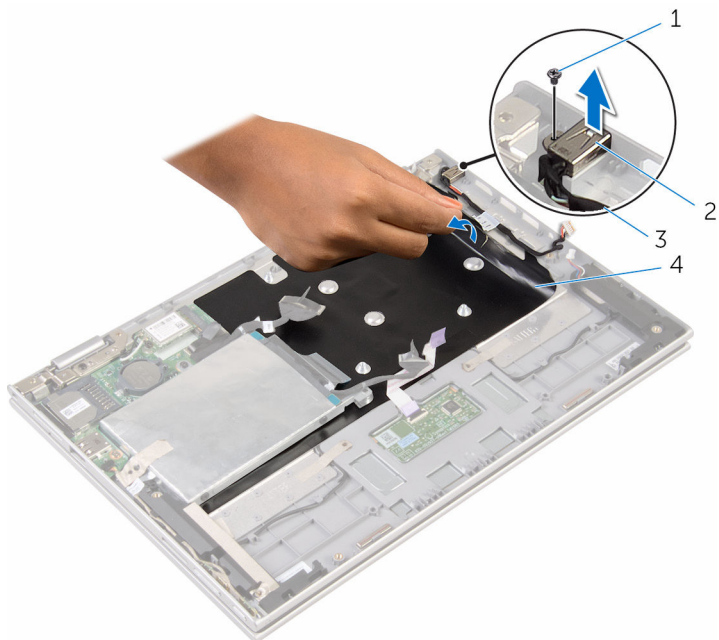

- | | | | |
|---|---------------------------------|---|--------------------------|
| 1 | šroub | 2 | port napájecího adaptéru |
| 3 | kabel portu napájecího adaptéru | 4 | mylarový pásek |

Montáž portu napájecího adaptéru

 **VAROVÁNÍ:** Před manipulací uvnitř počítače si přečtěte bezpečnostní informace dodané s počítačem a postupujte podle kroků popsaných v části [Před manipulací uvnitř počítače](#). Po dokončení práce uvnitř počítače postupujte podle pokynů v části [Po dokončení práce uvnitř počítače](#). Další vzorové postupy naleznete na domovské stránce Regulatory Compliance (Soulad s předpisy) na adrese www.dell.com/regulatory_compliance.

Postup

- 1 Vložte port adaptéru napájení do slotu na sestavě opěrky rukou a klávesnice.
- 2 Otvory pro šroub na portu napájecího adaptéru vyrovnejte s otvorem pro šroub na sestavě opěrky rukou a klávesnice.
- 3 Přišroubujte šroub, který připevňuje port adaptéru napájení k sestavě opěrky rukou a klávesnice.
- 4 Připojte kabel portu adaptéru napájení k základní desce.
- 5 Přilepte mylarovou pásku na sestavu opěrky rukou a klávesnice.

Následné kroky

- 1 Vložte [základní desku](#).
- 2 Namontujte [sestavu ventilátoru procesoru a chlazení](#).
- 3 Vložte [paměťový modul](#).
- 4 Vložte [baterii](#).
- 5 Nasadte [spodní kryt](#).

Demontáž sestavy displeje

 **VAROVÁNÍ:** Před manipulací uvnitř počítače si přečtěte bezpečnostní informace dodané s počítačem a postupujte podle kroků popsaných v části [Před manipulací uvnitř počítače](#). Po dokončení práce uvnitř počítače postupujte podle pokynů v části [Po dokončení práce uvnitř počítače](#). Další vzorové postupy naleznete na domovské stránce Regulatory Compliance (Soulad s předpisy) na adrese www.dell.com/regulatory_compliance.

Přípravné kroky

- 1 Sejměte [spodní kryt](#).
- 2 Vyjměte [baterii](#).

Postup

- 1 Odpojte anténní kabely od bezdrátové karty.
- 2 Odstraňte šrouby, které připevňují držák kabelu displeje k základní desce.
- 3 Vyjměte držák kabelu displeje ze systémové desky.
- 4 Odpojte kabel displeje od základní desky pomocí poutka.
- 5 Sloupněte lepicí pásku, abyste získali přístup ke kabelu desky tlačítka Windows

- 6 Zvedněte západku konektoru a odpojte kabel desky tlačítka Windows.

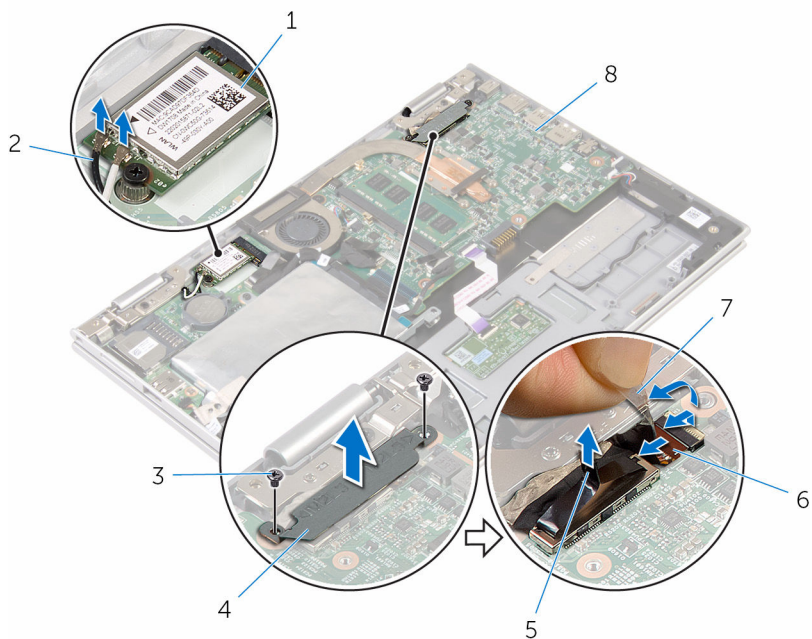

- | | | | |
|---|------------------|---|------------------------------|
| 1 | bezdrátová karta | 2 | anténní kabely (2) |
| 3 | šrouby (2) | 4 | držák kabelu displeje |
| 5 | kabel displeje | 6 | kabel desky tlačítka Windows |
| 7 | lepicí páska | 8 | základní deska |

- 7 Otočte počítač vzhůru nohama a otevřete displej, co nejvíce je to možné.

⚠ VÝSTRAHA: Položte počítač na měkký a čistý povrch, abyste zabránili poškrábání displeje.

- 8 Položte počítač čelem dolů na plochý povrch.
- 9 Našroubujte šrouby, které připevňují sestavu displeje k sestavě opěrky rukou a klávesnice.

10 Zvedněte sestavu displeje ze sestavy opěrky rukou a klávesnice.

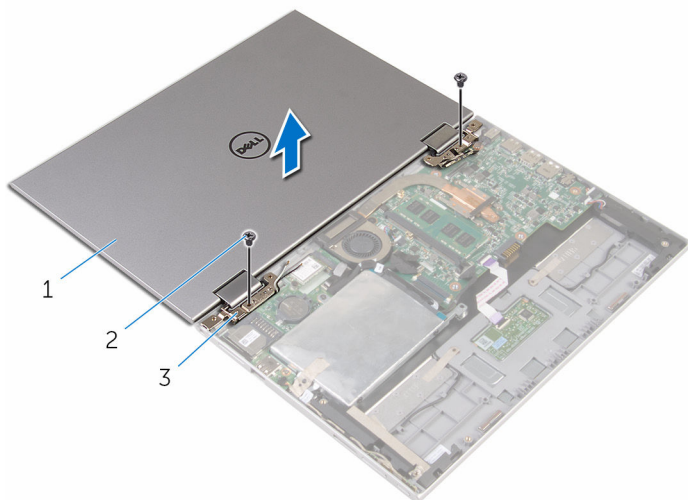

- 1 sestava displeje
- 3 závěsy displeje (2)

- 2 šrouby (2)

Montáž sestavy displeje

 **VAROVÁNÍ:** Před manipulací uvnitř počítače si přečtěte bezpečnostní informace dodané s počítačem a postupujte podle kroků popsaných v části [Před manipulací uvnitř počítače](#). Po dokončení práce uvnitř počítače postupujte podle pokynů v části [Po dokončení práce uvnitř počítače](#). Další vzorové postupy naleznete na domovské stránce Regulatory Compliance (Soulad s předpisy) na adrese www.dell.com/regulatory_compliance.

Postup

 **VÝSTRAHA:** Položte počítač na měkký a čistý povrch, abyste zabránili poškrábání displeje.

- 1 Položte sestavu displeje na sestavu opěrky rukou a klávesnice.
- 2 Otvory pro šrouby na závěsech displeje zarovnejte s otvory pro šrouby na sestavě opěrky rukou a klávesnice.
- 3 Namontujte šrouby, které připevňují sestavu displeje k sestavě opěrky rukou a klávesnice.
- 4 Otočte počítač a zavřete displej.
- 5 Otočte počítač spodní stranou nahoru.
- 6 Zasuňte konektor desky tlačítka Windows do západky konektoru na systémové desce a zatlačením na západku kabel upevněte.
- 7 Přilepte pásku ke kabelu desky tlačítka Windows.
- 8 Připojte kabel displeje k základní desce.
- 9 Zarovnejte otvory šroubů na držáku kabelu displeje s otvory šroubů na základní desce.
- 10 Našroubujte zpět šrouby, které připevňují držák kabelu displeje k základní desce.
- 11 Připojte anténní kabely k bezdrátové kartě.

Následné kroky

- 1 Vložte [baterii](#).
- 2 Nasadte [spodní kryt](#).

Demontáž sestavy opěrky rukou a klávesnice

 **VAROVÁNÍ:** Před manipulací uvnitř počítače si přečtěte bezpečnostní informace dodané s počítačem a postupujte podle kroků popsaných v části [Před manipulací uvnitř počítače](#). Po dokončení práce uvnitř počítače postupujte podle pokynů v části [Po dokončení práce uvnitř počítače](#). Další vzorové postupy naleznete na domovské stránce Regulatory Compliance (Soulad s předpisy) na adrese www.dell.com/regulatory_compliance.

Přípravné kroky

- 1 Sejměte [spodní kryt](#).
- 2 Vyjměte [baterii](#).
- 3 Postupujte podle postupu od kroku 1 po krok 3 v části „[Vyjmutí pevného disku](#)“.
- 4 Demontujte [desku I/O](#).
- 5 Vyjměte [reproduktory](#).
- 6 Vyjměte [dotykovou podložku](#).
- 7 Demontujte [sestavu displeje](#).
- 8 Demontujte [port napájecího adaptéru](#).
- 9 Demontujte [základní desku](#).

Postup

Po provedení přípravných kroků nám zbývá sestava opěrky rukou a klávesnice.

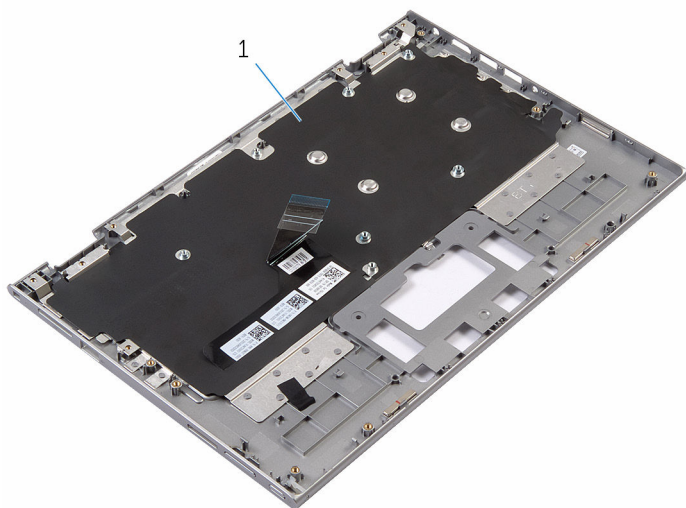

- 1 sestava opěrky rukou
a klávesnice



- 1 sestava opěrky rukou
a klávesnice

Instalace sestavy opěrky rukou a klávesnice

 **VAROVÁNÍ:** Před manipulací uvnitř počítače si přečtěte bezpečnostní informace dodané s počítačem a postupujte podle kroků popsaných v části [Před manipulací uvnitř počítače](#). Po dokončení práce uvnitř počítače postupujte podle pokynů v části [Po dokončení práce uvnitř počítače](#). Další vzorové postupy naleznete na domovské stránce Regulatory Compliance (Soulad s předpisy) na adrese www.dell.com/regulatory_compliance.

Postup

Položte sestavu opěrky rukou a klávesnice na rovný povrch klávesnicí směrem dolů.

Následné kroky

- 1 Vložte [základní desku](#).
- 2 Nainstalujte [port napájecího adaptéru](#).
- 3 Nasaďte [sestavu displeje](#) zpět.
- 4 Namontujte kryt [dotykové podložky](#).
- 5 Namontujte [reproduktory](#).
- 6 Namontujte [desku I/O](#).
- 7 Postupujte podle postupu od kroku 4 po krok 8 v části „[Instalace pevného disku](#)“.
- 8 Vložte [baterii](#).
- 9 Nasaďte [spodní kryt](#).

Vyjmutí zadního krytu displeje a sestavy antény



VAROVÁNÍ: Před manipulací uvnitř počítače si přečtěte bezpečnostní informace dodané s počítačem a postupujte podle kroků popsaných v části [Před manipulací uvnitř počítače](#). Po dokončení práce uvnitř počítače postupujte podle pokynů v části [Po dokončení práce uvnitř počítače](#). Další vzorové postupy naleznete na domovské stránce Regulatory Compliance (Soulad s předpisy) na adrese www.dell.com/regulatory_compliance.

Přípravné kroky

- 1 Sejměte [spodní kryt](#).
- 2 Vyměňte [baterii](#).
- 3 Demontujte [sestavu displeje](#).

Postup

Pomocí plastové jehly vypáčte sestavu panelu displeje ze zadního krytu displeje a sestavy antény.

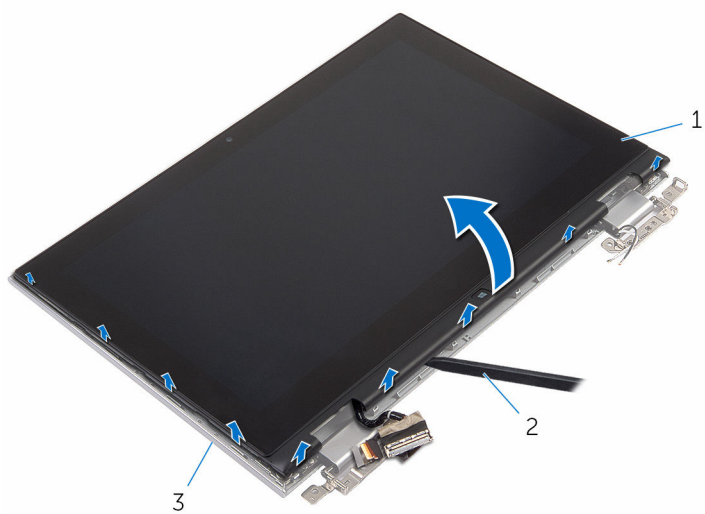

- 1 sestava panelu displeje
- 3 zadní kryt displeje a sestava antény

- 2 plastová jehla

Montáž zadního krytu displeje a sestavy antény



VAROVÁNÍ: Před manipulací uvnitř počítače si přečtěte bezpečnostní informace dodané s počítačem a postupujte podle kroků popsaných v části [Před manipulací uvnitř počítače](#). Po dokončení práce uvnitř počítače postupujte podle pokynů v části [Po dokončení práce uvnitř počítače](#). Další vzorové postupy naleznete na domovské stránce Regulatory Compliance (Soulad s předpisy) na adrese www.dell.com/regulatory_compliance.

Postup

Vyrovnejte sestavu panelu displeje se zadním krytem displeje a sestavou antény a opatrně zasuňte zadní kryt displeje a sestavu displeje na místo.

Následné kroky

- 1 Nasadte [sestavu displeje](#) zpět.
- 2 Vložte [baterii](#).
- 3 Nasadte [spodní kryt](#).

Demontáž závěsů displeje



VAROVÁNÍ: Před manipulací uvnitř počítače si přečtěte bezpečnostní informace dodané s počítačem a postupujte podle kroků popsaných v části [Před manipulací uvnitř počítače](#). Po dokončení práce uvnitř počítače postupujte podle pokynů v části [Po dokončení práce uvnitř počítače](#). Další vzorové postupy naleznete na domovské stránce Regulatory Compliance (Soulad s předpisy) na adrese www.dell.com/regulatory_compliance.

Přípravné kroky

- 1 Sejměte [spodní kryt](#).
- 2 Vyjměte [baterii](#).
- 3 Demontujte [sestavu displeje](#).
- 4 Vyjměte [zadní kryt displeje a sestavu antény](#).

Postup

- 1 Vyjměte kabely antény z vodička na krytu závěsu
- 2 Odstraňte šrouby, které upevňují závěsy displeje k zadnímu krytu displeje a sestavě antény.

3 Zvedněte závěsy displeje ze zadního krytu displeje a sestavy antény.

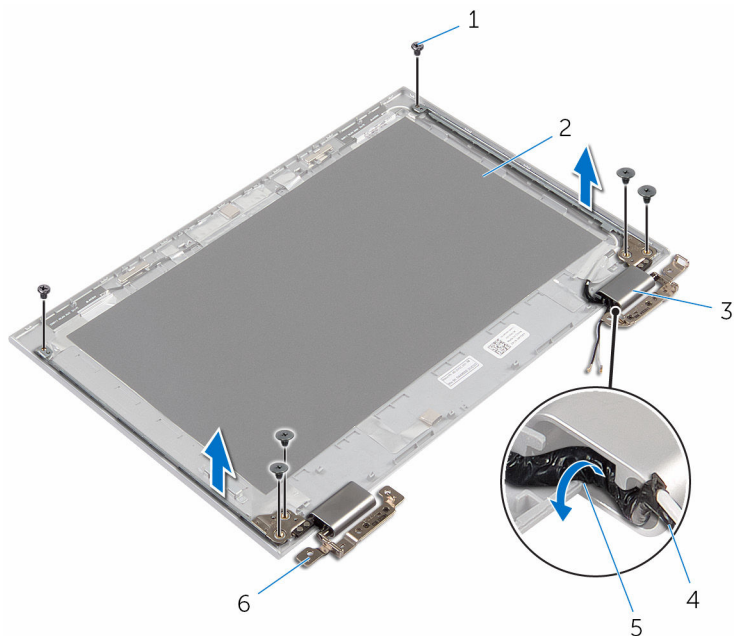

1 šrouby (6)

2 zadní kryt displeje
a sestava antény

3 kryty závěsů (2)

4 kabel antény

5 vodítka

6 závěsy (2)

Montáž závěsů displeje

 **VAROVÁNÍ:** Před manipulací uvnitř počítače si přečtěte bezpečnostní informace dodané s počítačem a postupujte podle kroků popsaných v části [Před manipulací uvnitř počítače](#). Po dokončení práce uvnitř počítače postupujte podle pokynů v části [Po dokončení práce uvnitř počítače](#). Další vzorové postupy naleznete na domovské stránce Regulatory Compliance (Soulad s předpisy) na adrese www.dell.com/regulatory_compliance.

Postup

- 1 Zarovnejte otvory pro šrouby v závěsech displeje s otvory pro šrouby v zadním krytu displeje a sestavě antény.
- 2 Zašroubujte šrouby, které připevňují závěsy displeje k zadnímu krytu displeje a sestavě displeje.
- 3 Protáhněte kabely antény vodičky na krytu závěsu a upevněte je na místo.

Následné kroky

- 1 Namontujte [zadní kryt displeje a sestavu antény](#).
- 2 Nasadte [sestavu displeje](#) zpět.
- 3 Vložte [baterii](#).
- 4 Nasadte [spodní kryt](#).

Demontáž kamery

 **VAROVÁNÍ:** Před manipulací uvnitř počítače si přečtěte bezpečnostní informace dodané s počítačem a postupujte podle kroků popsaných v části [Před manipulací uvnitř počítače](#). Po dokončení práce uvnitř počítače postupujte podle pokynů v části [Po dokončení práce uvnitř počítače](#). Další vzorové postupy naleznete na domovské stránce Regulatory Compliance (Soulad s předpisy) na adrese www.dell.com/regulatory_compliance.

Přípravné kroky

- 1 Sejměte [spodní kryt](#).
- 2 Vyjměte [baterii](#).
- 3 Demontujte [sestavu displeje](#).
- 4 Vyjměte [zadní kryt displeje a sestavu antény](#).

Postup

 **VÝSTRAHA:** Položte sestavu panelu displeje na rovný, měkký a čistý povrch, abyste zabránili poškrábání displeje.

- 1 Položte sestavu panelu displeje čelem dolů na rovný povrch.
- 2 Pomocí plastové jehly vypáče modul kamery z krytu displeje.

3 Otočte modul kamery a odpojte kabel kamery z modulu kamery.

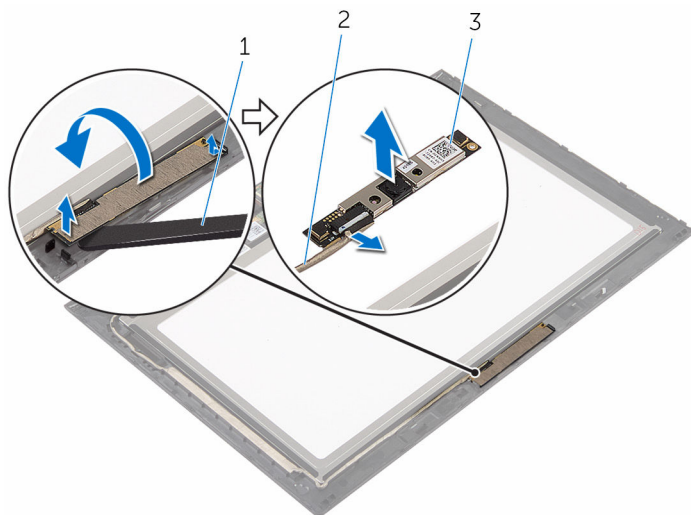

1 kamera

2 Kabel kamery

3 plastová jehla

Instalace kamery

 **VAROVÁNÍ:** Před manipulací uvnitř počítače si přečtěte bezpečnostní informace dodané s počítačem a postupujte podle kroků popsaných v části [Před manipulací uvnitř počítače](#). Po dokončení práce uvnitř počítače postupujte podle pokynů v části [Po dokončení práce uvnitř počítače](#). Další vzorové postupy naleznete na domovské stránce Regulatory Compliance (Soulad s předpisy) na adrese www.dell.com/regulatory_compliance.

Postup

- 1 Připojte kabel k modulu kamery.
- 2 Pomocí zarovnávacího výčnělku položte modul kamery na okraj displeje a zasuňte ho na místo.

Následné kroky

- 1 Namontujte [zadní kryt displeje a sestavu antény](#).
- 2 Nasaďte [sestavu displeje](#) zpět.
- 3 Vložte [baterii](#).
- 4 Nasaďte [spodní kryt](#).

Demontáž desky tlačítka Windows

 **VAROVÁNÍ:** Před manipulací uvnitř počítače si přečtěte bezpečnostní informace dodané s počítačem a postupujte podle kroků popsaných v části [Před manipulací uvnitř počítače](#). Po dokončení práce uvnitř počítače postupujte podle pokynů v části [Po dokončení práce uvnitř počítače](#). Další vzorové postupy naleznete na domovské stránce Regulatory Compliance (Soulad s předpisy) na adrese www.dell.com/regulatory_compliance.

Přípravné kroky

- 1 Sejměte [spodní kryt](#).
- 2 Vyjměte [baterii](#).
- 3 Demontujte [sestavu displeje](#).
- 4 Vyjměte [zadní kryt displeje a sestavu antény](#).

Postup

 **VÝSTRAHA:** Položte sestavu panelu displeje na rovný, měkký a čistý povrch, abyste zabránili poškrábání displeje.

- 1 Položte sestavu panelu displeje čelem dolů na rovný povrch.
- 2 Sloupněte lepicí pásku, abyste získali přístup ke kabelu desky tlačítka Windows.
- 3 Zvedněte západky konektoru a odpojte kabel desky tlačítka Windows a kabel dotykové desky od desky tlačítka Windows.
- 4 Vyšroubujte šroub, který připevňuje desku tlačítka Windows ke krytu displeje.

5 Desku tlačítka Windows zvedněte z krytu displeje.

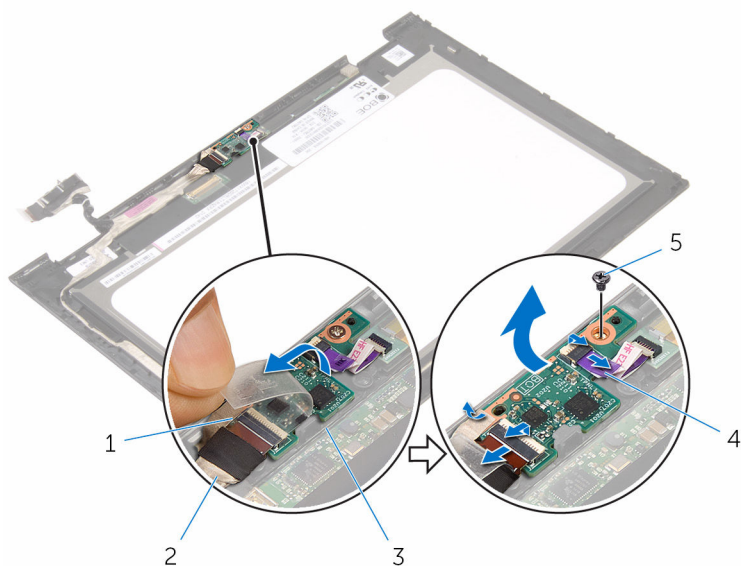

1 lepicí páska

2 kabel desky tlačítka
Windows

3 deska tlačítka Windows

4 kabel dotykové desky

5 šroub

Instalace desky tlačítka Windows



VAROVÁNÍ: Před manipulací uvnitř počítače si přečtěte bezpečnostní informace dodané s počítačem a postupujte podle kroků popsaných v části [Před manipulací uvnitř počítače](#). Po dokončení práce uvnitř počítače postupujte podle pokynů v části [Po dokončení práce uvnitř počítače](#). Další vzorové postupy naleznete na domovské stránce Regulatory Compliance (Soulad s předpisy) na adrese www.dell.com/regulatory_compliance.

Postup

- 1 Zarovnejte otvor šroubu na sestavě tlačítka Windows s otvorem šroubu na krytu displeje.
- 2 Namontujte šroub, který připevňuje desku tlačítka Windows ke krytu displeje.
- 3 Zasuňte kabel desky tlačítka Windows a kable dotykové desky do konektorů na desce tlačítka Windows a šrouby zajistěte zatlačením na západky.
- 4 Připevněte lepicí pásku ke konektoru na desce tlačítka Windows, a kabel tak zajistěte.
- 5 Otočte sestavu panelu displeje.

Následné kroky

- 1 Namontujte [zadní kryt displeje a sestavu antény](#).
- 2 Nasadte [sestavu displeje](#) zpět.
- 3 Vložte [baterii](#).
- 4 Nasadte [spodní kryt](#).

Vyjmutí kabelu displeje



VAROVÁNÍ: Před manipulací uvnitř počítače si přečtěte bezpečnostní informace dodané s počítačem a postupujte podle kroků popsaných v části [Před manipulací uvnitř počítače](#). Po dokončení práce uvnitř počítače postupujte podle pokynů v části [Po dokončení práce uvnitř počítače](#). Další vzorové postupy naleznete na domovské stránce Regulatory Compliance (Soulad s předpisy) na adrese www.dell.com/regulatory_compliance.

Přípravné kroky

- 1 Sejměte [spodní kryt](#).
- 2 Vyjměte [baterii](#).
- 3 Demontujte [sestavu displeje](#).
- 4 Vyjměte [zadní kryt displeje a sestavu antény](#).
- 5 Demontujte [kameru](#).

Postup

- 1 Sloupněte lepicí pásku, abyste získali přístup ke kabelu desky tlačítka Windows.
- 2 Zvedněte západku konektoru a odpojte kabel desky tlačítka Windows z desky tlačítka Windows.

- 3** Zvedněte západku konektoru a odpojte kabel displeje od dotykové desky.

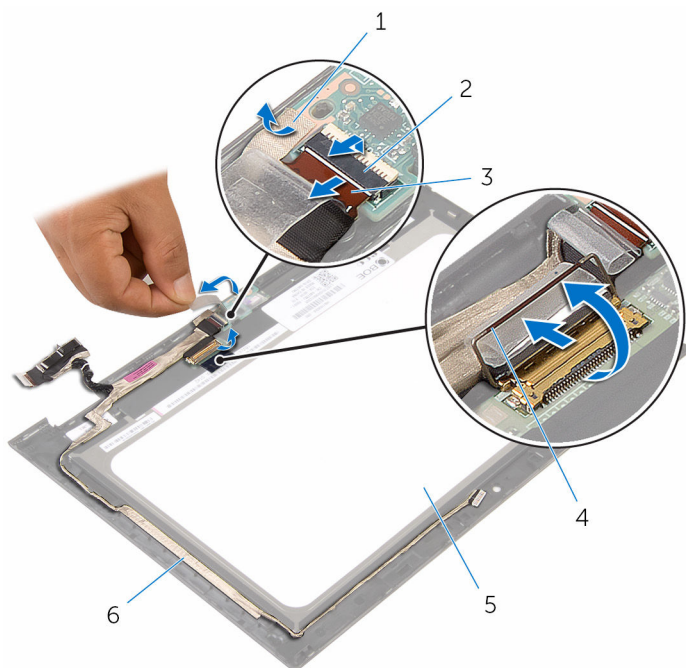

1 lepicí páska

2 západka konektoru kabelu desky tlačítka Windows

3 kabel desky tlačítka Windows

4 západka konektoru kabelu displeje

5 panel displeje.

6 kabel displeje

- 4** Prohlédněte si vedení kabelu reproduktorů a sloupněte kabel z vodiček na základně panelu displeje.

5 Zvedněte kabel displeje z panelu.

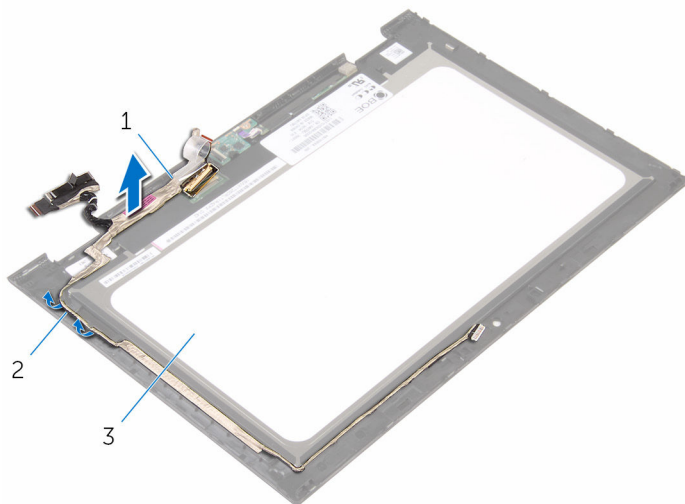

1 kabel displeje

2 vodítka

3 panel displeje.

Výměna kabelu displeje



VAROVÁNÍ: Před manipulací uvnitř počítače si přečtěte bezpečnostní informace dodané s počítačem a postupujte podle kroků popsaných v části [Před manipulací uvnitř počítače](#). Po dokončení práce uvnitř počítače postupujte podle pokynů v části [Po dokončení práce uvnitř počítače](#). Další vzorové postupy naleznete na domovské stránce Regulatory Compliance (Soulad s předpisy) na adrese www.dell.com/regulatory_compliance.

Postup

- 1 Protáhněte kabel displeje vodičky na čelním krytu displeje a přilepte kabel displeje na čelní kryt displeje.
- 2 Zasuňte kabel displeje do konektoru na dotykové desce, zatlačte na západku a zajistěte kabel.
- 3 Zasuňte kabel panelu klávesy Windows do konektoru na desce tlačítka Windows a zajistěte jej zatlačením na západku konektoru.
- 4 Přetáhněte lepicí pásku přes konektor desky tlačítka Windows.

Následné kroky

- 1 Namontujte [kameru](#).
- 2 Namontujte [zadní kryt displeje a sestavu antény](#).
- 3 Nasadte [sestavu displeje](#) zpět.
- 4 Vložte [baterii](#).
- 5 Nasadte [spodní kryt](#).

Demontáž panelu displeje

 **VAROVÁNÍ:** Před manipulací uvnitř počítače si přečtěte bezpečnostní informace dodané s počítačem a postupujte podle kroků popsaných v části [Před manipulací uvnitř počítače](#). Po dokončení práce uvnitř počítače postupujte podle pokynů v části [Po dokončení práce uvnitř počítače](#). Další vzorové postupy naleznete na domovské stránce Regulatory Compliance (Soulad s předpisy) na adrese www.dell.com/regulatory_compliance.

Přípravné kroky

- 1 Sejměte [spodní kryt](#).
- 2 Vyměňte [baterii](#).
- 3 Demontujte [sestavu displeje](#).
- 4 Vyměňte [zadní kryt displeje a sestavu antény](#).
- 5 Demontujte [kameru](#).
- 6 Odpojte [kabel displeje](#).

Postup

Po provedení přípravných kroků nám zbývá panel displeje.

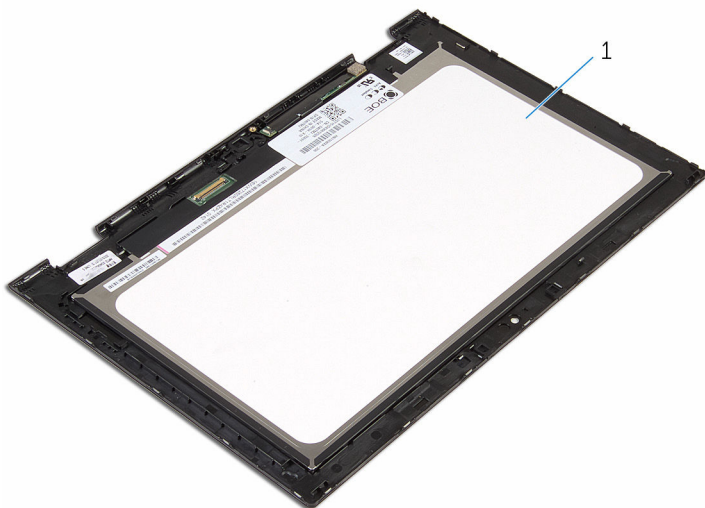

1 panel displeje.

Montáž panelu displeje

 **VAROVÁNÍ:** Před manipulací uvnitř počítače si přečtěte bezpečnostní informace dodané s počítačem a postupujte podle kroků popsaných v části [Před manipulací uvnitř počítače](#). Po dokončení práce uvnitř počítače postupujte podle pokynů v části [Po dokončení práce uvnitř počítače](#). Další vzorové postupy naleznete na domovské stránce Regulatory Compliance (Soulad s předpisy) na adrese www.dell.com/regulatory_compliance.

Postup

Položte panel displeje na čistý a rovný povrch.

Následné kroky

- 1 Připojte [kabel displeje](#).
- 2 Namontujte [kameru](#).
- 3 Namontujte [zadní kryt displeje a sestavu antény](#).
- 4 Nasaďte [sestavu displeje](#) zpět.
- 5 Vložte [baterii](#).
- 6 Nasaďte [spodní kryt](#).

Aktualizace systému BIOS

Aktualizaci systému BIOS je vhodné provést v případě, že je k dispozici jeho nová verze, nebo v případě výměny systémové desky. Postup aktualizace systému BIOS:

- 1 Zapněte počítač.
- 2 Přejděte na web www.dell.com/support.
- 3 Klikněte na možnost **Product Support** (Podpora produktu), zadejte výrobní číslo počítače a klikněte na možnost **Submit** (Odeslat).
 **POZNÁMKA:** Pokud výrobní číslo nemáte k dispozici, použijte funkci automatického rozpoznání nebo ručně vyhledejte model počítače.
- 4 Klikněte na možnost **Drivers & Downloads** (Ovladače a soubory ke stažení).
- 5 Vyberte operační systém nainstalovaný v počítači.
- 6 Přejděte na stránce dolů a rozbalte možnost **BIOS** (Systém BIOS).
- 7 Klikněte na odkaz **Stahování souboru** a stáhněte si nejnovější verzi systému BIOS pro váš počítač.
- 8 Uložte soubor a po dokončení stahování přejděte do složky, kam jste uložili soubor s aktualizací systému BIOS.
- 9 Dvakrát klikněte na ikonu souboru s aktualizací systému BIOS a postupujte podle pokynů na obrazovce.

Pomoc a kontakt na společnost Dell

Zdroje pro vyhledání nápovědy

Informace a nápovědu k produktům a službám Dell můžete získat v těchto zdrojích samoobslužné pomoci.

Informace o produktech a službách společnosti Dell

www.dell.com

Operační systém Windows 8.1 a Windows 10

aplikaci Dell Help & Support



Windows 10

Aplikace Začínáme



Windows 8.1

Aplikace Nápověda + tipy



Přístup k nápovědě v systémech Windows 8, Windows 8.1 a Windows 10

V hledání Windows zadejte text **Nápověda podpora** a poté stiskněte klávesu **Enter**.

Přístup k nápovědě v systému Windows 7

Klikněte na tlačítko **Start** → **Nápověda a podpora**.

Nápověda k operačnímu systému online

www.dell.com/support/windows
www.dell.com/support/linux

Informace o odstraňování problémů, uživatelské příručky, pokyny nastavení, technické údaje produktu, blogy technické nápovědy, ovladače, aktualizace softwaru atd.

www.dell.com/support

Informace o operačním systému,
nastavení a používání počítače,
zálohování dat, diagnostice atd.

Viz část *Já a můj Dell* na webu
www.dell.com/support/manuals.

Kontaktování společnosti Dell

Informace o kontaktování společnosti Dell ohledně prodeje, technické podpory a záležitostí týkajících se zákaznických služeb naleznete na webu www.dell.com/contactdell.



POZNÁMKA: Dostupnost se liší v závislosti na zemi a produktu a některé služby nemusí být ve vaší zemi k dispozici.



POZNÁMKA: Pokud nemáte aktivní internetové připojení, můžete najít kontaktní informace na nákupní faktuře, balicím seznamu, účtence nebo v katalogu produktů společnosti Dell.